

ⓘ ATTENZIONE: leggere le istruzioni prima dell' utilizzo. ⓘ WARNING: read the instructions carefully before use. ⓘ ATTENTION: lire attentivement les instructions avant l'usage. ⓘ ACHTUNG: die anweisungen bitte vor gebrauch sorgfältig lesen. ⓘ ATENCIÓN: leer las instrucciones antes del uso. ⓘ UWAGA: przed użyciem przeczytać instrukcję. ⓘ LET OP: lees voor gebruik de instructies.

ASPIRAPOLVERE, ASPIRALIQUIDI	IT	pag.	06
WET & DRY VACUUM CLEANER	EN	pag.	11
ASPIRATEUR EAU ET POUSSIERE	FR	page	17
NAB-UND TROCKENSAUGER	DE	Seite	23
ASPIRADORA, ASPIRA LÍQUIDOS	ES	página	29
ODKURZACZ DO PYŁÓW I CIECZY	PL	str.	34
STOFZUIGER, VLOEISTOFZUIGER	NL	pag.	39



PRO WORKER EM

Technical data plate



IT ISTRUZIONI DI MONTAGGIO **EN ASSEMBLY INSTRUCTIONS** **FR INSTRUCTION DE MONTAGE**
DE MONTAGEANLEITUNG **ES INSTRUCCIONES DE MONTAJE** **PL INSTRUKCJE MONTAŻU**
NL MONTAGEVOORSCHRIFTEN

OPTIONAL

IT SE PRESENTE **EN IF PRESENT** **FR SI INCLUSE** **DE WENN VORHANDEN** **ES SI ESTÁ PRESENTE**
PL JEŻELI WYSTĘPUJE **NL INDIEN AANWEZIG**

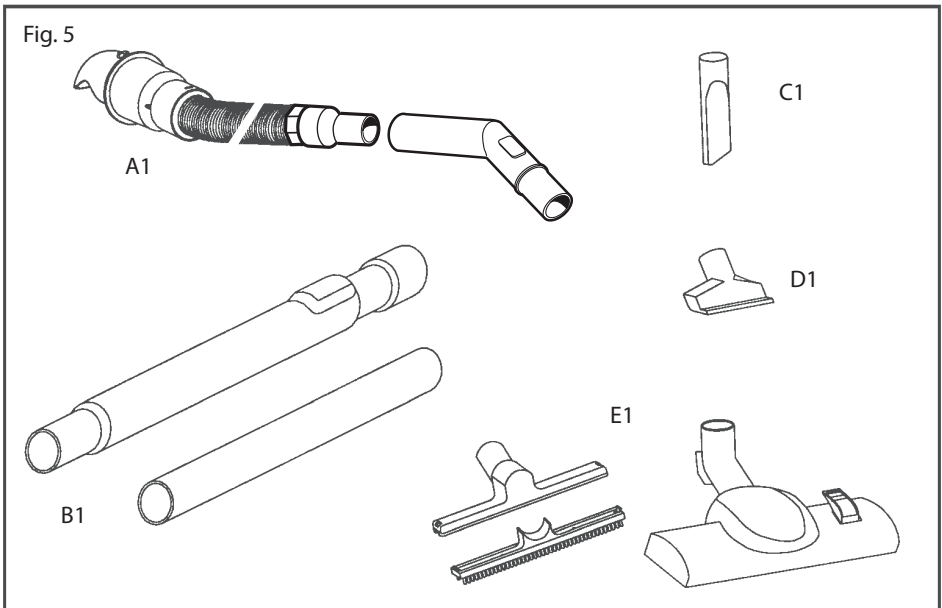
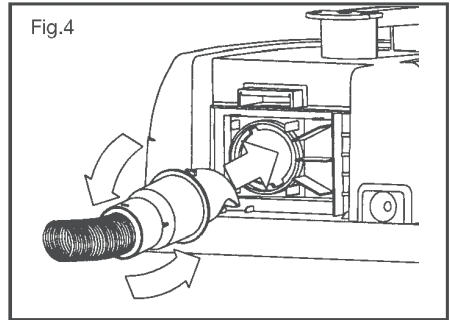
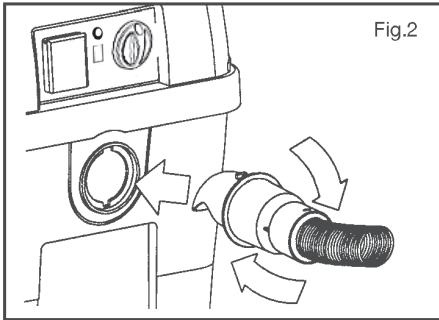
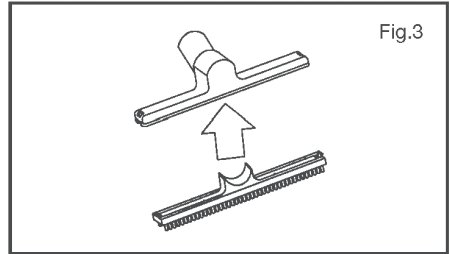
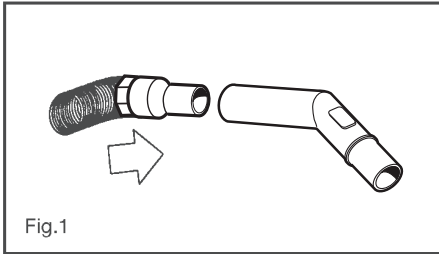
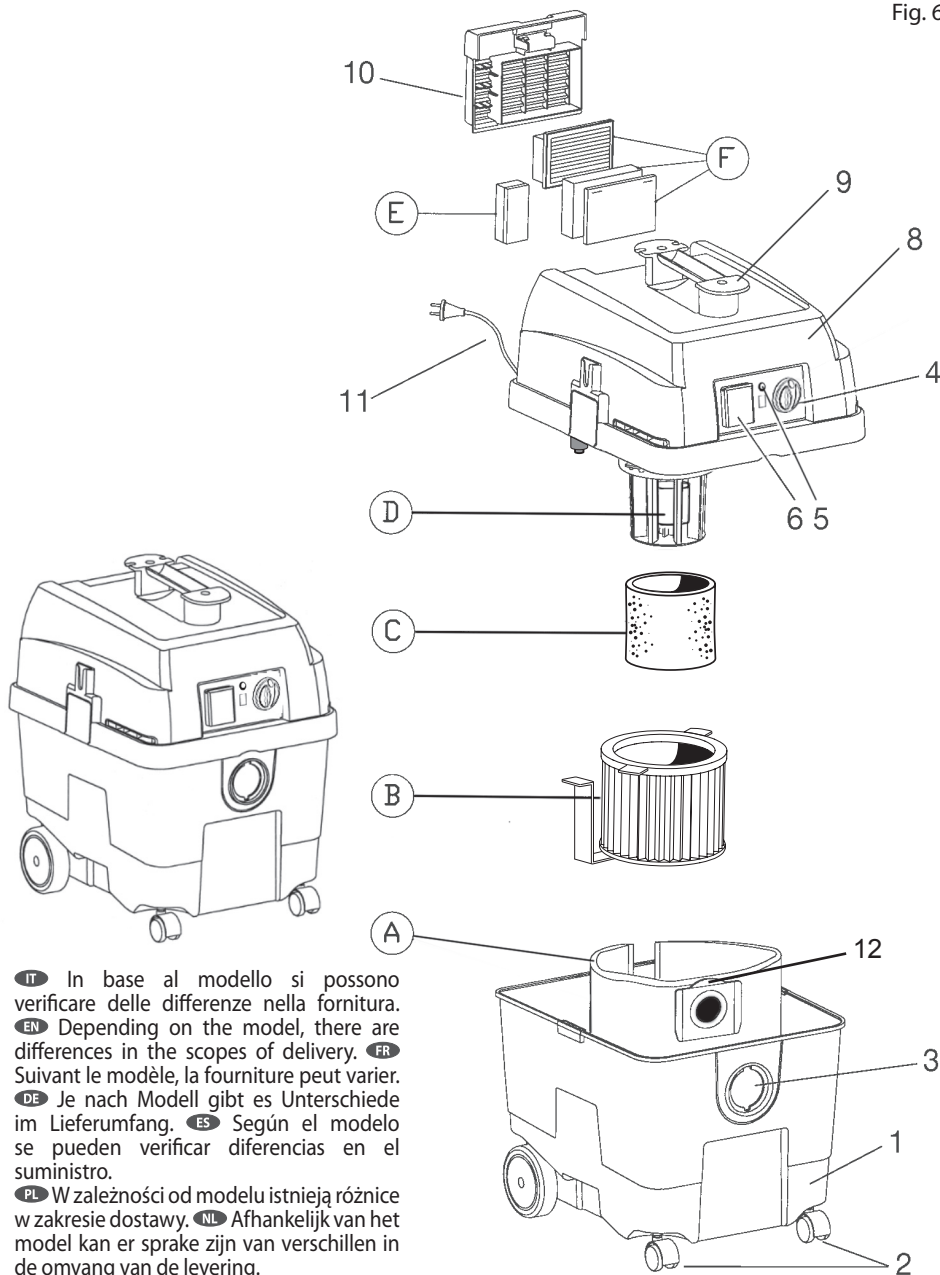


Fig. 6



IT In base al modello si possono verificare delle differenze nella fornitura.

EN Depending on the model, there are differences in the scopes of delivery.

FR Suivant le modèle, la fourniture peut varier.

DE Je nach Modell gibt es Unterschiede im Lieferumfang.

ES Según el modelo se pueden verificar diferencias en el suministro.

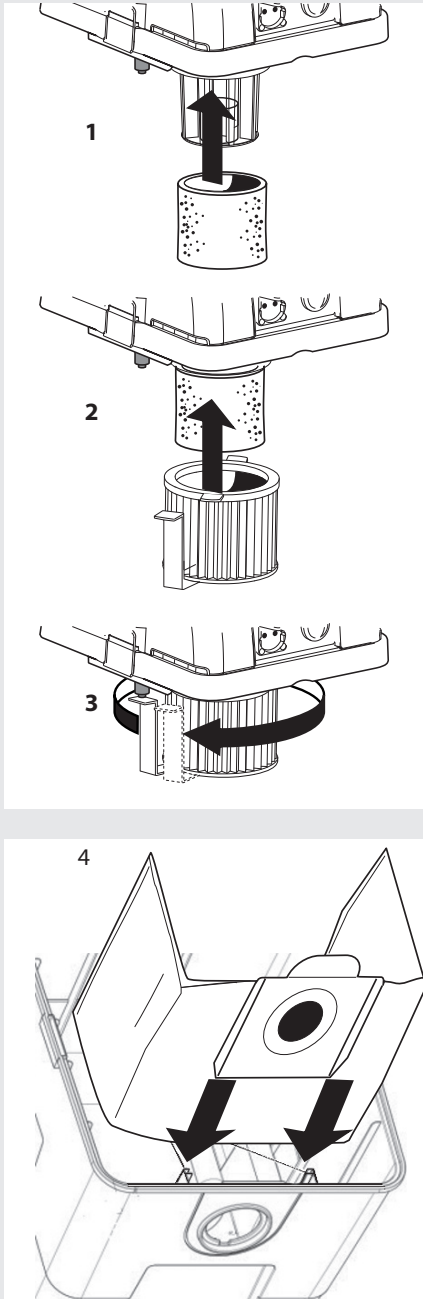
PL W zależności od modelu istnieją różnice w zakresie dostawy. **NL** Afhankelijk van het model kan er sprake zijn van verschillen in de omvang van de levering.

- IT Aspirazione polveri
- EN Dry suction
- FR Aspiration poussiere
- DE Trockensaugen
- ES Aspiración polvos
- PL Zasysanie pyłów
- NL Stofafzuiging

classe M

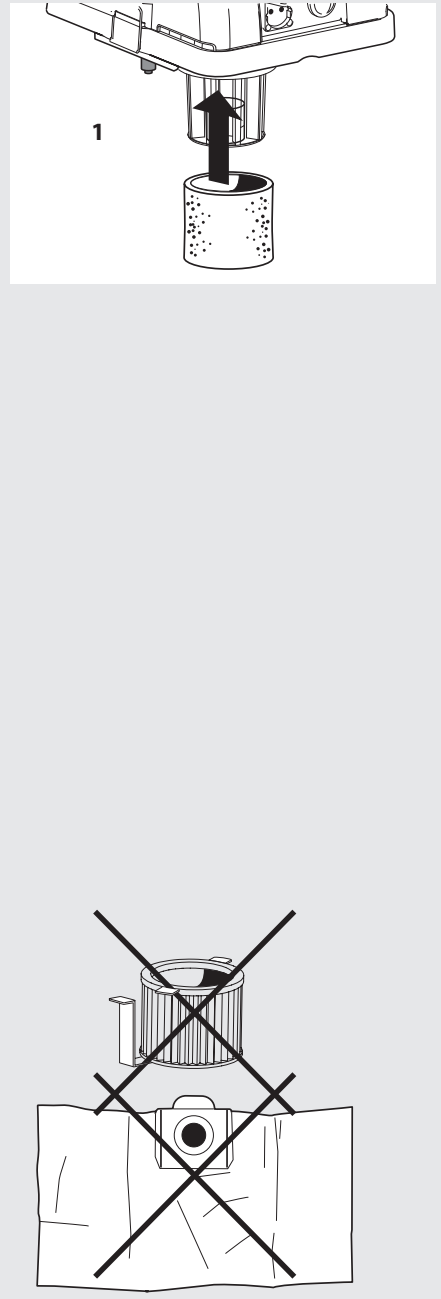


Fig. 7



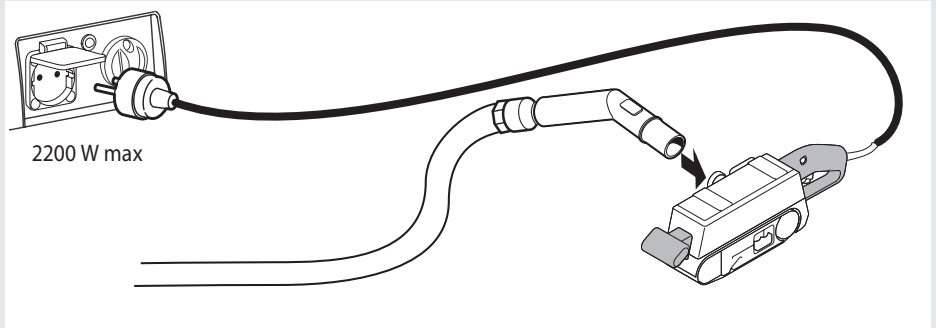
- IT Aspirazione liquidi
- EN Liquid suction
- FR Aspiration liquides
- DE Naß-saugen
- ES Aspiración líquidos
- PL Zasysanie cieczy
- NL Vloeistofafzuiging

Fig. 8



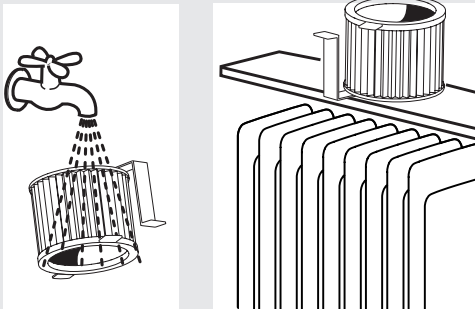
- IT** Modelli con presa
- EN** Outlet Models
- FR** Modèles à prises
- DE** Modelle mit Steckdose
- ES** Modelos con toma
- PL** Modele Z Chwył
- NL** Modellen met aansluitpunt

Fig. 9



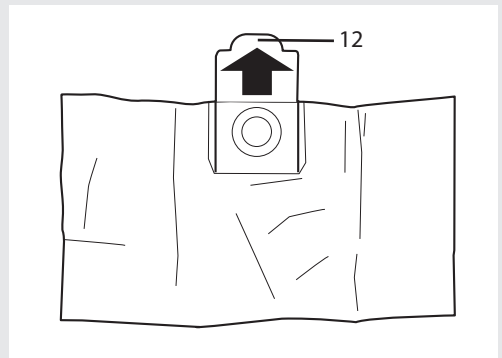
- IT** Pulizia del filtro
- EN** Filter cleaning
- FR** Nettoyage le filtre
- DE** Rengöring af Filteret
- ES** Limpieza del filtro
- PL** Czyszczenie filtra
- NL** Reiniging van het filter

Fig. 10



- IT** Sostituzione del sacco filtro in carta
- EN** Changing the paper dust bag
- FR** Remplacement du sac à poussières en papier filtrante
- DE** Staubsack Papier wechseln
- ES** Sustitución de la bolsa filtro de papel
- PL** Wymiana worka na papier Filtr
- NL** Vervanging van de papieren stofzuigerzak

Fig. 11



DESCRIZIONE DELL'APPARECCHIO

(vedi fig. 6)

- 1 Contenitore polvere e/o acqua
 - 2 Ruote pivotanti
 - 3 Innesto bocchettone tubo flessibile
 - 4 Selettore funzioni
 - 5 Spia luminosa sacco pieno
 - 6 Presa per collegamento ad elettroutensile (a seconda delle versioni)
 - 7 Cerniere apertura vano raccogli polvere
 - 8 Coperchio
 - 9 Maniglia trasporto
 - 10 Griglia uscita aria
 - 11 Cavo alimentazione
 - 12 Linguetta
 - 13 Guide
- (A) Sacco carta raccogli polvere
 (B) Filtro cartuccia
 (C) Filtro in poliuretano schiumato (solo per versioni aspira liquidi)
 (D) Cestello con galleggiante di sicurezza (solo per versioni aspira liquidi)
 (E) Filtro uscita aria raffreddamento motore (solo per versioni aspira liquidi)
 (F) Filtro uscita aria

DOTAZIONE ACCESSORI (Varia secondo modelli)

(vedi fig. 5)

- A1 Tubo flessibile completo di impugnatura e raccordi
 B1 Tubi prolunga in metallo o plastica (a seconda delle versioni)
 Tubo telescopico in metallo (a seconda delle versioni)
 C1 Lancia per fessure
 D1 Bocchetta per imbottiti (a seconda delle versioni e dei modelli)
 E1 Spazzola combinata o spazzola multiuso con inserto per pavimenti ed acqua (a seconda delle versioni e dei modelli)

MONTAGGIO

- △ Prima di utilizzare l'apparecchio verificare che tutti i filtri a corredo siano correttamente posizionati.
- Posizionare il filtro in poliuretano attorno al cestello **(D)** (figura 7, posizione 1).
 - Posizionare il filtro a cartuccia **(B)** nella sua sede (figura 7, posizione 2-3).
 - In caso si usi il sacco **(A)** assicurarsi che la flangia del sacco sia correttamente inserita nelle apposite guide **13** del contenitore polvere e/o acqua (figura 7, posizione 4).

Inserire nell'innesto bocchettone **3** l'estremità a baionetta del tubo flessibile e ruotare in senso orario sino alla posizione di bloccaggio come in **fig.2**.

Accoppiate tra loro i tubi di prolunga o regolate la lunghezza del tubo telescopico tramite l'apposito pulsante di sgancio e quindi collegare i tubi o il tubo all'impugnatura posta sul flessibile esercitando una leggera pressione **fig.1**.

Inserire all'altra estremità l'accessorio desiderato e più adeguato all'uso

fig.5:

-la spazzola combinata serve sia per la pulizia di superfici dure che per aspirare tappeti e superfici tessili. Per comandare l'estrazione o il ritiro dello strip setolato agire sul pulsante posto sul corpo spazzola.

-la spazzola multiuso così come fornita è adatta alla pulizia di tappeti e superfici tessili.

-Per la pulizia di pavimenti duri e per l'aspirazione di acqua è necessario inserire nel corpo spazzola l'apposito inserto.

Gli inserti si montano con una leggera pressione inserendoli nel corpo spazzola e facendo scattare i dentini di aggancio nelle fessure laterali poste sul corpo spazzola come indicato in **fig.3**.

Tutti gli accessori possono, indifferentemente, essere montati all'estremità dei tubi o direttamente all'impugnatura

Vibrazioni trasmesse all'utilizzatore

0,10 m/s² · K (uncertainty) 0,5 m/s²**livello pressione acustica: LpA = 79 dB (A)**







UTILIZZO PREVISTO

- Questo apparecchio è destinato alla raccolta, all'aspirazione, al trasporto e la separazione di polveri asciutte non infiammabili e liquidi non infiammabili e miscele di acqua-aria.
- Questo apparecchio è classificato come aspirapolvere a secco di classe **M**, per uso professionale ed è adatto per esercizi commerciali e negozi.
- Secondo la norma IEC / EN 60335-2-69, l'aspirapolvere di categoria polveri **M** può essere utilizzato solo per l'aspirazione e la raccolta di polveri nocive con un valore limite di esposizione $\geq 0,1$ mg/m³.
- Questo apparecchio è adatto anche per uso collettivo, per esempio, negli alberghi, nelle scuole, negli ospedali, nelle fabbriche, nei negozi, negli uffici e nei residence.
- Può essere usato come aspiratore per liquidi e aspiratore a secco.
- La non osservanza delle suddette condizioni provoca il decadimento della garanzia.



LIMITAZIONI ALL'UTILIZZO:

- **NON utilizzare l'aspirapolvere per polvere combustibile.**
- **NON utilizzare l'aspirapolvere in ambiente esplosivo.**

Simboli

-  **ATTENZIONE!** Prestare attenzione per motivi di sicurezza.
-  **IMPORTANTE**
-  **BLOCCATO**
-  **APERTO**
-  **OPTIONAL: SE PRESENTE**
-  **Doppio isolamento (SE PRESENTE):** è una protezione supplementare dell'isolamento elettrico.

Ulteriori Simboli utilizzati

-  Indossare dispositivi di protezione individuale (DPI). Paraorecchi, occhiali e mascherina devono essere indossati.
-  **ATTENZIONE:** Questo apparecchio contiene polveri pericolose. Lo svuotamento e la manutenzione, compresa la rimozione del sacco di raccolta,

possono essere eseguiti solo da personale qualificato che indossa indumenti di protezione adeguati. Non accendere l'apparecchio fino a quando è stato installato il sistema di filtraggio completo. In caso contrario vi è pericolo per la propria salute.



Aspiratore della classe di polveri M secondo IEC/EN 60335-2-69 per l'aspirazione a secco di polveri nocive per la salute con un valore limite di esposizione di $\geq 0,1$ mg/m³

SICUREZZA AVVERTENZE GENERALI

- ⚠ 01 I componenti l'imballaggio possono costituire potenziali pericoli (es. sacco in plastica) riporli quindi fuori della portata dei bambini e altre persone o animali non coscienti delle loro azioni.
- ⚠ 02 Gli utilizzatori devono essere adeguatamente istruiti all'uso di questo apparecchio.
- ⚠ 03 Ogni utilizzo diverso da quelli indicati sul presente manuale può costituire pericolo pertanto deve essere evitato.
- ⚠ 04 Utilizzare la presa utensile presente sull'apparecchio (solo per gli apparecchi dotati di presa utensile) solo per gli scopi specificati nel manuale istruzione
- ⚠ 06 Controllare l'apparecchio prima di ogni utilizzo.
- ⚠ 07 Quando l'apparecchio è in funzione, evitare di mettere l'orifizio di aspirazione vicino a parti delicate del corpo come occhi, bocca, orecchie.
- ⚠ 08 Il prodotto non deve essere usato dai bambini o da persone con capacità fisiche, sensoriali o mentali ridotte o mancanti di adeguata esperienza e conoscenza, finché non siano state adeguatamente addestrate o istruite.
- ⚠ 09b17 **ATTENZIONE:** I bambini devono essere sorvegliati per assicurarsi che non giochino con l'apparecchio.
- ⚠ 10 Prima dell'uso l'apparecchio deve essere montato correttamente in ogni sua parte.
- ⚠ 11 Accertarsi che la presa sia conforme alla spina dell'apparecchio.
- ⚠ 12 **Non afferrare mai la spina del cavo elettrico con le mani bagnate.**
- ⚠ 13 **Accertarsi che il valore di tensione indicato sul blocco motore corrisponda a quello della fonte di energia cui si intende collegare l'apparecchio.**
- ⚠ 14 **Non aspirare sostanze infiammabili (es. ceneri del camino e fuliggine), esplosive, tossiche o pericolose per la salute.**

- △ 15 Non lasciare incustodito l'apparecchio funzionante.
- △ 16 Togliere sempre la spina dalla presa di corrente prima di effettuare qualsiasi intervento sull'apparecchio o quando rimane incustodito o alla portata di bambini o di persone non coscienti dei loro atti.
- △ 17 Non tirare mai o alzare l'apparecchio utilizzando il cavo elettrico.
- △ 18 Non immergere l'apparecchio in acqua per la pulizia né lavarlo con getti d'acqua.
- △ 19-17b **In ambienti umidi (ad es. il bagno) l'apparecchio deve essere collegato solo a prese di corrente fornite di interruttore differenziale. Per eventuali dubbi rivolgersi ad un elettricista.**
- △ 20 **Controllare scrupolosamente se cavo, spina o parti dell'apparecchio risultano danneggiate ed in tal caso non utilizzare assolutamente l'apparecchio ma rivolgersi al Servizio Assistenza per la sua riparazione.**
- △ 21 **Se il cavo di alimentazione è danneggiato deve essere sostituito dal costruttore oppure dal servizio assistenza, oppure da personale qualificato al fine di evitare situazioni di pericolo.**
- △ 22 Nel caso vengano utilizzate prolunghe elettriche assicurarsi che queste appoggino su superfici asciutte e protette da eventuali spruzzi d'acqua.
- △ 23 Prima di aspirare i liquidi, verificare la funzionalità del **galleggiante**. Quando si aspirano liquidi, quando il fusto è pieno, l'apertura di aspirazione viene chiusa da un galleggiante e si interrompere il processo di aspirazione. Spegnerne l'apparecchio, staccare la spina e svuotare il fusto. Assicurarsi regolarmente che il galleggiante (dispositivo di limitazione del livello dell'acqua) sia pulito e senza segni di danneggiamento.
- △ 24 In caso di ribaltamento si raccomanda di rialzare l'apparecchio prima di spegnerlo.
- △ 25 Spegnerne immediatamente l'apparecchio in caso di fuoriuscita di liquido o schiuma.
- △ 26 **Non usare l'apparecchio per aspirare acqua da recipienti, lavandini, vasche, ecc.**
- △ 05 Prima di **svuotare il fusto**, spegnere l'apparecchio e staccare la spina dalla presa di corrente.
- △ 27 Non usare solventi e detergenti aggressivi.
- △ 28 Manutenzioni e riparazioni devono essere effettuate sempre da personale specializzato; le parti che eventualmente si guastassero vanno sostituite solo con ricambi originali.
- △ 29 Il fabbricante declina ogni responsabilità per danni causati a persone, animali o cose in seguito al mancato rispetto di queste istruzioni o se l'apparecchio viene usato in modo irragionevole.
- △ Utilizzare solo accessori e pezzi di ricambio originali raccomandati dal produttore.

NORME DI SICUREZZA ADDIZIONALI



ATTENZIONE: L'aspiratore contiene polvere nociva per la salute. Operazioni di svuotamento e di manutenzione, inclusa la rimozione del contenitore di raccolta polvere, devono essere effettuate esclusivamente da persone esperte. È necessario indossare una protezione adeguata. Non mettere in funzione l'aspiratore senza il completo sistema di filtraggio. In caso contrario viene messa in pericolo la salute.

- △ Non aspirare nulla che stia bruciando o fumando, come la cenere calda, fiammiferi o sigarette.
- △ Non aspirare materiali esplosivi combustibili, come il grano, carbone o altro materiale combustibile finemente suddiviso.
- △ Non aspirare materiali pericolosi, tossici o cancerogeni, come l'amianto o pesticidi.
- △ Non aspirare liquidi esplosivi (ad esempio diluenti, benzina, gasolio, olio combustibile, ecc), acidi o solventi.
- △ Non usare l'aspirapolvere **senza filtri** montati, ad eccezione di quanto spiegato nella sezione "Aspirazione liquidi" di questo manuale.
- △ Alcuni legni contengono conservanti che possono essere tossici. Prestare particolare attenzione per evitare contatto con la pelle quando si lavora con questi materiali. Richiedere e seguire tutte le informazioni di sicurezza disponibili presso il fornitore di materiali.
- △ Non usare l'aspirapolvere come seduta, scala o rialzo.
- △ Non posizionare oggetti pesanti sulla aspirapolvere.
- △ Non appendere l'aspirapolvere ad esempio per scopi di trasporto.



Indossare dispositivi di protezione individuale (DPI). Paraorecchi, occhiali e mascherina devono essere indossati.

UTILIZZO

☞ I requisiti per il grado di immissione (polvere classe **M**) sono stati solo provati per aspirazione a secco.

⚠ Assicurarsi che l'interruttore sia in posizione (0) OFF e collegare l'apparecchio ad una presa di corrente idonea.

ASPIRAZIONE POLVERE



Gli aspirapolvere Classe **M** sono adatti a aspirare polveri asciutte non-combustibili e polveri non infiammabili con un valore limite di $\geq 0,1 \text{ mg/m}^3$

Per l'aspirazione di polveri asciutte mettere i filtri :
(vedi fig. 7)

- (A) Sacco carta raccogli polvere
- (B) Filtro cartuccia
- (C) Filtro in poliuretano schiumato
(solo per versioni aspira liquidi)

ASPIRAZIONE LIQUIDI

Prima di aspirare liquidi assicurarsi di aver rimosso il sacco in carta A ed il filtro a cartuccia B eventualmente presenti.

Per l'aspirazione di liquidi mettere il filtro :
(vedi fig. 8)

- (C) Filtro in poliuretano schiumato
(solo per versioni aspira liquidi)
- La macchina deve essere sempre mantenuta su una base orizzontale, in modo sicuro e stabile.
- Inserire il filtro adatto all'uso.
- ⚠ Non lavorare mai senza aver montato i filtri.
- Utilizzare gli accessori più adatti per l'uso richiesto.
- Posizionare l'interruttore su (-) ON per accendere l'apparecchio.
- ☞ Una percentuale di ventilazione adeguata (polveri Classe **M**) deve essere prevista quando viene fatta circolare l'aria in uscita.
- ⚠ **NON** collegare elettrodomestici alla presa (quando si utilizza l'apparecchio per aspirare liquidi).
- ☞ Quando si utilizza l'aspirapolvere per aspirare liquidi collegare l'aspirapolvere presa di corrente protetta da un dispositivo di corrente residua (RCD).

FUNZIONE SOFFIANTE

⚠ **ATTENZIONE:** funzione non utilizzabile se l'apparecchio viene usato per aspirazione a secco di polveri nocive.

L'apparecchio può essere usato anche come **soffiatore**: per far ciò rimuovere la griglia di uscita dell'aria **10** tramite una leggera pressione sulla linguetta di chiusura. Staccare il tubo flessibile dall'innesto bocchettone **3** ed inserire quindi l'estremità a baionetta del flessibile medesimo nel foro di soffiaggio situato all'interno del coperchio dietro la griglia dell'aria come evidenziato in fig.4.

- Quando la funzione è terminata, mettere l'interruttore su (0) OFF e staccare la spina dalla presa di corrente.

MESSA IN FUNZIONE



(0) OFF, APPARECCHIO SPENTO



(I) ON, FUNZIONE MANUALE



FUNZIONE AUTOMATICA IN COMBINAZIONE AD ELETTROUTENSILE - PRESA ELETTROUTENSILE MAX 2200W

COLLEGAMENTO DEGLI UTENSILI ELETTRICI:

⚠ **AVVERTENZA:**

- Rispettare la potenza allacciata massima per la presa degli utensili elettrici (consultare le CARATTERISTICHE TECNICHE).
- Assicurarsi che l'aspiratore e l'utensile elettrico siano entrambi spenti prima di collegarli o scollegarli tra loro.
- Per collegare un utensile elettrico, aprire il coperchio e inserire la spina dell'utensile elettrico nella presa dell'aspiratore.
- Ruotare la manopola interruttore in posizione "AUTOMATICA".
- Accendendo e spegnendo l'utensile elettrico collegato si accende e si spegne contemporaneamente anche l'aspiratore.

A fine ciclo, la funzione scuoti filtro verrà messa in funzione per circa 6 secondi.

- Dopo l'uso, scollegare l'utensile elettrico dalla presa dell'aspiratore.
- Spegnerne l'aspiratore dopo l'uso.
- Sulla presa elettrodomestici si ha tensione anche con interruttore in posizione (I)ON⚡.



Per effettuare la pulizia del filtro in modalità manuale, posizionare il selettore sul simbolo del filtro a cartuccia.

CURA E MANUTENZIONE

- ⚠ Scollegare l'apparecchio dalla rete elettrica, **staccando la spina dalla presa elettrica**, prima di effettuare qualsiasi intervento di manutenzione e pulizia.
- Pulire la parte esterna della macchina con uno straccio asciutto.
- Spostare l'apparecchio solo afferrando la maniglia di trasporto che si trova sulla testa del motore.
- Conservare l'apparecchio e gli accessori in un luogo asciutto e sicuro, fuori dalla portata dei bambini.
- Un'ispezione tecnica della polvere deve essere effettuata almeno una volta ogni anno dal produttore o da parte di personale specializzato, ad esempio, per danni del filtro, tenuta contro le perdite dell'aspirapolvere e la funzione della centralina.
- Per gli aspirapolvere categoria **M** che si trovavano in ambienti contaminati, l'esterno così come tutte le parti della macchina devono essere puliti.
- Effettuando gli interventi di manutenzione e riparazione devono essere smaltite tutte le parti che non possono essere più pulite a sufficienza.
- Tali parti devono essere chiuse in sacchetti ermetici e smaltiti in conformità alle disposizioni vigenti per lo smaltimento di rifiuti di questo tipo.

SOSTITUZIONE DEI FILTRI

- ⚠ Prima di procedere con qualsiasi operazione di pulizia o manutenzione, staccare sempre la spina dalla presa.
- ⚠ Dopo l'operazione di pulizia del filtro, verificare lo stato di idoneità per un successivo utilizzo. In caso di danneggiamento o rottura, sostituirlo con un filtro originale.



Sacco raccogli polvere in carta, deve essere sostituito quando la spia luminosa (5) rimane accesa.

FILTER

Chiudere il sacco facendo scorrere la linguetta (12).

È buona norma comunque cambiare il sacco periodicamente in modo tale da garantire un raffreddamento ottimale del motore.

- Smaltire il filtro in un contenitore adeguato in base alle leggi vigenti.
- Se l'aspiratore viene utilizzato **senza** il sacco in carta raccogli polvere si consiglia, dopo ogni uso, di svuotare e pulire il contenitore delle polveri; questo procedimento è consigliato anche quando vengano aspirati liquidi di ogni genere

Filtro a cartuccia, va lavato sotto acqua corrente solo all'esterno periodicamente evitando di danneggiare la superficie filtrante.

Si consiglia comunque la sostituzione almeno ogni sei mesi e comunque in relazione alla frequenza di

utilizzo e al tipo di sporco aspirato

Filtro in poliuretano schiumato, deve periodicamente essere spazzolato e/o lavato con acqua e detersivo neutro.

Anche per questo filtro si consiglia una sostituzione periodica in funzione dell'utilizzo e del tipo di sporco aspirato.

Filtro aria raffreddamento motore, solo per versioni solido/liquido.

Filtro uscita aria, di vario tipo (a seconda dei modelli) per tutte le versioni.

Questi filtri devono essere periodicamente sostituiti con filtri nuovi. Rimuovere la griglia di uscita dell'aria 10 tramite una leggera pressione sulla linguetta di chiusura. Sostituire i filtri 1 e/o 2 e riposizionare la griglia sul coperchio

RICAMBI ORIGINALI E MATERIALI DI CONSUMO

Sostituire sempre ricambi e accessori con originali. Questi sono disponibili presso il vostro **rivenditore** locale. Quando si ordinano pezzi di ricambio e accessori indicare sempre il modello e il numero di codice.


Assistenza post-vendita

In qualsiasi momento abbiate bisogno di un aiuto, per favore contattate, il più vicino Centro di Assistenza Autorizzato.

CONDIZIONI DI GARANZIA

Tutti i nostri apparecchi sono stati sottoposti ad accurati collaudi e sono coperti da garanzia da difetti di fabbricazione in conformità alle normative vigenti applicabili nei vari Paesi. La garanzia decorre dalla data di acquisto. Sono esclusi dalla garanzia: le parti soggette a normale usura, le parti in gomma, spazzole di carbone, i filtri, gli accessori e gli optional; i danni accidentali, per trasporto, per incuria o inadeguato trattamento, per uso ed installazione errati o impropri. La garanzia non contempla la pulizia degli organi funzionanti, delle incrostazioni, dei filtri e ugelli in genere.

SMALTIMENTO

 Quale proprietario di un apparecchio elettrico o elettronico, la legge (conformemente alla direttiva 2012/19/EU) le vieta di smaltire questo prodotto o i suoi accessori elettrici / elettronici come rifiuto domestico solido urbano e le impone invece di smaltirlo negli appositi centri di raccolta. È possibile smaltire il prodotto direttamente dal distributore mediante l'acquisto di un prodotto nuovo, equivalente a quello da smaltire

DESCRIPTION OF THE APPLIANCE

(see fig.6)

- 1 Dust and/or water container
 - 2 Pivoting wheels
 - 3 Hose inlet
 - 4 ON/OFF switch
 - 5 AUTO switch automatic simultaneous ignition switch for power tools (depending on the model)
 - 6 Socket panel for connection to power tools (depending on the model)
 - 7 Clasp to open dust collection compartment
 - 8 Lid
 - 9 Handle
 - 10 Air outlet grid
 - 11 Power supply cable
 - 12 Spline
 - 13 Guides
- (A) Single or double layer paper bag
 (B) Paper cartridge filter
 (C) Filter in polyurethane foam (only for wet & dry models)
 (D) Basket with safety float (only for wet & dry models)
 (E) Outlet filter of motor cooling air (only for wet & dry models)
 (F) Air outlet filter (according different models)

ACCESSORIES PROVIDED

(according different models) * : optional
 (see fig.5)

- A1 hose complete with handle and connection
 B1 extension tubes in metal or plastic B metal telescopic tube
 C1 crevice tool
 D1 upholstery nozzle
 E 1 dual-purpose brush or multi-purpose brush with accessory for hard-floors and water

ASSEMBLY INSTRUCTION

- ⚠ Before using the appliance always check that all the filters provided are in the correct position.
- Position the polyurethane filter around basket (D) (figure 7, position 1).
 - Position cartridge filter (B) in its seat (figure 7, position 2-3).
 - When using bag (A), make sure the bag's flange is properly inserted into the appropriate grooves 13 in the dust and/or water container (figure 7, position 4).

Insert the bayonet cap at the end of the flexible hose into the inlet 3 and turn clockwise until locked as shown in fig. 2.

Join the extension tubes together or adjust the length of the telescopic tube by using the release button, and then connect the tubes or tube to the handle on the hose applying light pressure.

To the other end attach a suitable accessory:

fig.5:

- The dual-purpose brush cleans hard floors, carpets and textile surfaces. To extract or remove the bristle strip push the button on the brush.
- The multi-purpose brush provided is suitable for cleaning carpets and textile surfaces.
- To clean hard surfaces and for vacuuming water it is necessary to attach the provided insert into the brush head.

To fit the inserts, gently push the accessory into the main brush head until the hooks click into the side slots on the brush head as shown in fig. 3

All the accessories provided can be attached to the end of the tubes or directly to the handle.

Arm vibrations

0,10 m/s² · K (uncertainty) 0,5 m/s²

sound pressure level : LpA = 79 dB (A)







INTENDED USE

- This machine is intended for collection, vacuuming, conveying and separation of nonflammable dry dusts and non-flammable liquids and water-air mixtures.
- This dust category class **M** vacuum cleaner is for professional use and is suited for trades and workshops.
- **According to IEC/EN 60335-2-69, vacuum of dust category M may only be used for vacuuming and extraction of hazardous dusts with an exposition limit value $\geq 0,1$ mg/m³.**
- This appliance is suitable for commercial use, for example in hotels, schools, hospitals, factories, shops, offices and rental businesses.
- The appliance is intended for use as a wet and dry vacuum cleaner.
- Failure to comply with the abovementioned conditions will lead to cancellation of the guarantee.

Restriction of use


- **DO NOT use the vacuum cleaner for combustible dust.**
- **DO NOT use the vacuum cleaner in explosive atmospheres.**

SYMBOLS

-  **CAUTION!** It is important to be careful on safety grounds.
-  **IMPORTANT**
-  **LOCKED**
-  **OPEN**
-  **IF PRESENT**
-  **Double insulated (IF PRESENT):** supplementary insulation is applied to the basic insulation to protect against electric shock in the event of failure of the basic insulation.

Additional Symbols Used

-  Wear Personal Protective Equipment (PPE). Ear, eye and respiratory protection must be worn.

-  **WARNING:** This appliance contains harmful dust. The emptying and maintenance, including the removal of the collection bag, may only be executed

by trained personnel wearing suitable protection equipment. Do not switch on until the complete filter system has been installed. Otherwise there is danger to your own health.



Class M vacuum cleaners are suitable to vacuum dry, non-combustible dusts with workplace limit values of $\geq 0,1$ mg/m³.

SAFETY

GENERAL WARNING

- △ Components used in packaging (if plastic bags) can be dangerous keep away from children and animals.
- △ Operators shall be adequately instructed on the use of these machines.
- △ The use of this machine for anything not specified in this manual may be dangerous and must be avoided.
- △ Only use the socket outlet on the appliance for purposes specified in the instruction manual. (note: this is only for appliances provided with socket outlet).
- △ Always check the appliance before use.
- △ The suction nozzle should be kept away from the body, especially delicate areas such as eyes, ears and mouth.
- △ The appliance is not to be used by children or persons with reduced physical, sensory or mental capabilities, or lack of experience and knowledge, unless they have been given supervision or instruction.
- △ Children shall not play with the appliance.
- △ The equipment should be correctly assembled before use.
- △ Ensure that power sockets used are correct for the machine.
- △ **Never grasp the power cord with wet hands.**
- △ **Check that voltage indicated on the rating plate is the same as the supply voltage.**
- △ **These machines are not suitable for vacuuming health endangering dusts or inflammable/explosive substances (like ash and soot).**
- △ Never leave the equipment unattended whilst in use.
- △ Never carry out any maintenance on the machine without first disconnecting from the mains supply or when it is left unattended or reachable by children or disables.
- △ The power cord should not be used to pull or lift the machine.
- △ The machine should never be immersed and never use water jet against the appliance to clean it.

- ⚠ **When using the machine in wet rooms (e.g. in the bathroom) only connect it to sockets which are connected in series with a ground fault circuit interrupter. In case of doubt, consult an electrician.**
- ⚠ **Periodically examine the power cord and machine for damage. If any damage is found, do not use the appliance but contact your service centre for repair.**
- ⚠ **If the supply cord is damaged, it must be replaced by the manufacturer, its service centres or similarly qualified people in order to avoid a hazard.**
- ⚠ If an extension cord is used, the plug and socket must be of watertight construction.
- ⚠ Before vacuuming liquids, check the float functions correctly. When vacuuming liquids, and when the tank is full, a float closes the suction opening, and the vacuum operation is interrupted. Then switch off the machine, disconnect the plug and empty the tank. Regularly clean the water level limiting device (float) and examine it for signs of damages.
- ⚠ If the machine overturns, it would be recommended to stand it up before switching off.
- ⚠ If foam or liquid escape from the appliance, switch off immediately.
- ⚠ **The equipment should not be used to vacuum water from containers lavatories, tubs, etc.**
- ⚠ Before emptying the tank, switch off the machine and disconnect the plug from the power outlet.
- ⚠ Aggressive solvents or detergents should not be used.
- ⚠ Service and repairs must be carried out by qualified personnel only. Only use manufacturer original spare parts for service repair.
- ⚠ The manufacturer cannot be held responsible for any damage/injury caused to persons, animals or property caused by misuse of the appliance,
- ⚠ Use only manufacturer recommended attachments and manufacturer original spare parts.
- ⚠ Do not pick up anything that is burning or smoking, such as hot ashes, matches or cigarettes.
- ⚠ Do not use to vacuum combustible explosive materials, such as grain, coal or other finely divided combustible material.
- ⚠ Do not use to vacuum hazardous, toxic or carcinogenic materials, such as asbestos or pesticide.
- ⚠ Never pick up explosive liquids (e.g. paint thinner, gasoline, diesel fuel, heating oil etc.), acids or solvents.
- ⚠ Do not use vacuum without filters in place, except as explained in the "Wet Vacuuming" section of this manual.
- ⚠ Some woods contain preservatives which can be toxic. Take extra care to prevent inhalation and skin contact when working with these materials. Request and follow any safety information available from the supplier of the materials.
- ⚠ Do not use vacuum cleaner as a seat, ladder or stepladder.
- ⚠ Do not place heavy objects on vacuum cleaner.
- ⚠ Do not hang the vacuum cleaner eg for transporting purposes.



Wear Personal Protective Equipment (PPE). Ear, eye and respiratory protection must be worn.

ADDITIONAL SAFETY RULES



WARNING: This appliance contains harmful dust. The emptying and maintenance, including the removal of the collection bag, may only be executed by trained personnel wearing suitable protection equipment. Do not switch on until the complete filter system has been installed. Otherwise there is danger to your own health.

USE

☞ The requirements for the ingress degree (dust category **M**) have only been proven for dry vacuuming.

⚠ Be sure that switch is in off position **(0)** OFF and connect the machine to a suitable socket.

DRY VACUUMING



Class M vacuum cleaners are suitable to vacuum dry, non-combustible dusts with workplace limit values of $\geq 0,1 \text{ mg/m}^3$.

Inserting the filters: (fig. 7)

(A) Paper bag .

(B) Cartridge Filter .

(C) Filter in polyurethane foam (only for wet & dry models)

WET VACUUMING

For wet & dry models, before cleaning up liquids, make sure that the paper bag (A) and the cartridge filter (B) have been removed.

Inserting the filter: (fig. 8)

(C) Filter in polyurethane foam (only for wet & dry models)

- The machine must be always kept on horizontal bases, in a safe and stable way.
- Insert the suitable filters for the proper use.

⚠ Never use the appliance without filters .

- Use the most suitable accessories for the requested usage.
- Put switch on (-) ON position in order to start the machine.

☞ NOTE: An adequate ventilation rate (dust category class **M**) must be provided for when the outgoing air is circulated.

⚠ WARNING: DO NOT connect power tools to outlet (when using the vacuum for wet pick up.

☞ NOTE: Plug vacuum into residual current device (RCD) protected outlet when using the vacuum for wet pick up.

- When job is over, switch off **(0)** OFF and keep away the plug from the socket.

BLOWER FUNCTION

⚠ CAUTION: function not usable if the appliance is used to dry vacuum harmful dust.

The appliance can also be used as a blower: remove the air outlet grid **10** by pressing gently on the closure tab, remove the hose from the inlet **3** and then insert the bayonet cap of the hose into the blower outlet situated inside the lid, behind the air outlet grid, as shown in fig.4.

- When job is over, switch off **(0)** OFF and keep away the plug from the socket.

START UP



(0) OFF, SWITCH OFF



(I) ON, MANUALLY OPERATED: VACUUMING




**AUTOMATICALLY OPERATED WITH CONNECTING ELECTRIC POWER TOOL TO SOCKET - SOCKET FOR TOOLS
MAX. 2200 W**

CONNECTING ELECTRIC POWER TOOLS:

⚠ WARNING:

- Observe the maximum connected loads for the appliance socket (Refer to the SPECIFICATIONS.)
- Make sure that both the cleaner and the electric power tool are switched off before connecting or disconnecting.
- To connect an electric power tool, open the cap and insert the power tool plug into the socket of the cleaner.
- Rotate the switch lever to the "AUTOMATICALLY" position.
- Switching ON and OFF of the connected electric power tool simultaneously brings the cleaner switching on and off action.

At the end of the cycle, the filter shake function will be activated for about six seconds.

- After use, disconnect the power tool from the socket of cleaner.
- Switch off the cleaner after use.
- **Even when rotate switch to position (I) ON , the electric tool socket is live.**



To clean the filter manually, set the selector to the symbol of the filter cartridge.

CARE AND MAINTENANCE

- ⚠ The machine shall be disconnected from its power source, **by removing the plug from the socket-outlet**, during cleaning or maintenance .
- Clean the exterior part of the machine with a dry cloth.
- Move the appliance only by catching the carrying handle located on the motor head.
- Store the appliance and the accessories in a dry safe place, out of the reach of children.
- A dust-technical inspection is to be carried out at least once every year by the manufacturer or an instructed person, e.g. for damage of the filter, tightness against leakage of the vacuum cleaner and function of the control unit.
- For category **M** vacuum cleaners that were in contaminated environments, the exterior as well as all machine parts should be cleaned.
- When performing maintenance and repair work, all contaminated components that cannot be cleaned to satisfactory must be disposed of.
- Such components must be disposed of in impermeable plastic bags conforming with the valid regulations for the disposal of such waste.

REPLACEMENT OF FILTERS

- ⚠ The machine shall be disconnected from its power source, **by removing the plug from the socket-outlet**, during cleaning or maintenance
- ⚠ Once the filter has been cleaned, check whether it is suitable for further use. If it has been damaged or broken, replace it with an original filter.

For the cleaning and maintenance of the filters, follow these instructions:

The paper dust bag

The paper dust bag must be replaced when the indicator light remains on.
Close the bag by sliding the tab 12



It is good practice however, to change the bag regularly to guarantee optimal cooling of the motor.

- Dispose of the filter in a suitable container according to the applicable laws.

If the vacuum cleaner is used **without** the paper dust bag, it is recommended that the dust container be emptied and cleaned after each use; this procedure is also recommended following the suction of any type of liquid.

The paper cartridge filter.

It should periodically be washed only externally under running water to avoid damage to the filter surface. It is recommended, however, that this filter be replaced every six months, also in relation to the frequency of use and to the type of dirt.

The polyurethane foam filter must be cleaned regularly by brushing and/or by washing with water and neutral detergent. It is also recommended that this filter be replaced regularly, depending on frequency of use and type of dirt.

Air outlet filters:

Filter for motor cooling air, only for wet & dry models. Various types (depending on the model) of air outlet filter for all versions. These filters must be replaced regularly with new filters at least every six months, and in any case according to the type of dirt and frequency of use.

Careful cleaning, maintenance and replacement of filters are essential to guarantee:

- maximum efficiency of the appliance
- reduction of dust returned to the environment
- optimal cooling of the motor

GENUINE SPARES AND CONSUMABLES

Always replace parts with genuine spares. These are available from your local store dealer. When ordering parts always quote your model number.

After Sales Service

Should you require service at any time, please contact your local After Sales Service.

WARRANTY CONDITIONS

All our machines are subjected to strict tests and are covered against manufacturing defects in accordance with applicable regulations. The warranty is effective from the date of purchase.

The following are not included in the warranty:

- Parts subject to normal wear. - Rubber parts, charcoal, filters and the accessories and optional accessories.
- Accidental damage caused by transport, neglect or inadequate treatment, incorrect or improper use and installation failing
- The warranty shall not cover any cleaning operations to which the operative components may be subjected, such as clogged nozzles and filter blocked due to limestones.



DISPOSAL (WEEE)

As the owner of electrical or electronic equipment, the law (in accordance with the EU Directive 2012/19/EU) prohibits you from disposing of this product or its electrical / electronic accessories as municipal solid waste and obliges you to make use of the appropriate waste collection facilities.

The product can be disposed of by returning it to the distributor when a new product is purchased. The new product must be equivalent to that being disposed of.

DESCRIPTION DE L'APPAREIL

(voir fig. 6)

- 1 Cuve poussières et/ou eau
 - 2 Roulettes pivotantes
 - 3 Buse d'aspiration
 - 4 Interrupteur marche/arrêt ON/OFF
 - 5 Interrupteur AUTO pour marche/arrêt automatique simultanément à un appareil électrique (selon les versions)
 - 6 Prise pour le raccordement de l'appareil électrique (selon les versions)
 - 7 Grenouillère de fixation rapide
 - 8 Couvercle
 - 9 Poignée de transport
 - 10 Grille air en sortie
 - 11 Cordon d'alimentation
 - 12 La attelle
 - 13 Glissières
- (A) Sac papier à une ou deux couches (selon les modèles)
- (B) Filtre à cartouche
- (C) Filtre en mousse polyuréthane (uniquement pour les versions eau et poussières)
- (D) Panier avec flotteur de sécurité (uniquement pour les versions eau et poussière)
- (E) Filtre sortie air de refroidissement du moteur (uniquement pour les versions eau et poussière)
- (F) Filtre air en sortie (selon les modèles)

DOTATION ACCESSOIRES**(selon les modèles)** en option

(voir fig. 5)

- A1 Tube flexible avec poignée et raccord
- B1 Tubes de rallonge en métal ou plastique (selon les versions et les modèles)
- B1 Tube télescopique en métal (selon les versions et les modèles)
- C1 Suceur tubulaire
- D1 Suceur ameublement
- E1 Brosse combinée ou brosse multi-usage avec insert pour sols et eau (selon les versions et les modèles)

INSTRUCTION DE MONTAGE

△ Avant d'utiliser l'appareil vérifier que tous les filtres en dotation soient correctement positionnés.

- Positionner le filtre en polyuréthane autour du tambour **(D)** (figure 7, position 1).
- Positionner le filtre à cartouche **(B)** dans son logement (figure 7, positions 2-3).
- En cas d'emploi du sachet **(A)** s'assurer que la bride du sachet soit correctement insérée dans les guides prévus à cet effet **13** du bac à poussière et/ou à eau (figure 7, position 4).

Introduire dans l'embout goulot **3** l'extrémité à baïonnette du tuyau flexible et tourner dans le sens des aiguilles d'une montre jusqu'à la position de blocage, comme la **fig.2** le montre.

Accoupler les tuyaux de rallonge entre eux ou ajuster la longueur du tuyau télescopique à l'aide du bouton de déclenchement spécifique et ensuite relier les tuyaux ou le tuyau à la poignée située sur le tuyau flexible en exerçant une légère pression.

Raccorder à l'autre extrémité l'accessoire voulu et plus approprié à l'utilisation :

fig.5:

-la brosse combinée est conçue aussi bien pour le nettoyage de surfaces dures que pour l'aspiration de tapis et surfaces textiles. Pour commander l'extraction ou la rentrée de la bande à poils, agir sur le bouton situé sur le corps de brosse.

-la brosse multifonctions en dotation est adéquate au nettoyage de tapis et surfaces textiles.

-Pour le nettoyage de planchers durs et l'aspiration de l'eau, il faut introduire dans le corps de brosse la pièce spécifique.

Pour l'installation des pièces les insérer dans le corps de brosse à l'aide d'une légère pression et en faisant déclencher les dents d'accrochage dans les crans latéraux situés sur le corps de brosse comme la **fig. 3** le montre.

Tous les accessoires peuvent, sans aucune distinction, être montés aux terminaisons des tuyaux ou bien directement dans la poignée.

Vibrations transmises à l'utilisateur

0,10 m/s² · K (uncertainty) 0,5 m/s²**Niveau de pression acoustique: LpA = 79 dB (A)**







UTILISATION PRÉVUES

- L'appareil est conçu pour le ramassage, l'aspiration, le transport et la séparation de copeaux de bois et de poussières sèches non inflammables ainsi que de liquides non inflammables et d'un mélange air/eau.
- L'aspirateur a été contrôlé conformément aux prescriptions relatives à l'aspiration de poussières et correspond à la classe de poussières **M**. Il est approprié pour une utilisation professionnelle, par exemple dans le commerce, l'industrie et des ateliers.
- **Aspirateur de la classe de poussières M conformément à la norme IEC/EN 60335-2-69 pour aspirer à sec des poussières nocives d'une valeur limite d'exposition de $\geq 0,1 \text{ mg/m}^3$.**
- Cet appareil est indiqué par un emploi collectif, par exemple, dans les auberges, les écoles, les hôpitaux, les usines, les magasins, les bureaux et les résidences.
- Cet appareil est destiné à aspirer les salissures mouillées et sèches.
- Le non respect des conditions indiquées ci-dessus entraîne la perte de la garantie.


Utilisations inappropriées


- N'aspirez pas de poussière combustibles.
- Ne jamais utiliser l'aspirateur dans des pièces présentant des risques d'explosion.

SYMBOLES

-  **ATTENTION!** Redoublez d'attention pour des motifs de sécurité.
-  **IMPORTANT**
-  **FERMÉ**
-  **OUVERT**
-  **SI INCLUE (voir carton)**
-  **Double isolation** (si inclue): il s'agit d'une protection supplémentaire pour l'isolation électrique

symboles supplémentaires

-  Porter des équipements de protection individuelle (EPI). Portez une protection des yeux, Portez une protection acoustique. Portez un masque anti-poussières.

-  L'aspirateur contient de la poussière nocive à la santé. Ne faire vider et entretenir, aussi bien qu'éliminer les bacs de récupération des poussières que par des spécialistes. Un équipement de protection approprié est nécessaire. Ne pas faire fonction-

ner l'aspirateur sans le système de filtre complet. Sinon, vous risquez de mettre votre santé en danger.



Aspirateur de la classe de poussières **M** conformément à la norme IEC/EN 60335-2-69 pour aspirer à sec des poussières nocives d'une valeur limite d'exposition de $\geq 0,1 \text{ mg/m}^3$.

SECURITÉ

AVERTISSEMENTS

- ⚠ Les composants de l'emballage peuvent constituer des dangers potentiels (exemple: le sac en plastique) qui doivent être maintenus hors de portée des enfants et autres personnes ou animaux non responsables de leurs actes.
- ⚠ Les utilisateurs doivent être suffisamment formés pour utiliser cet appareil.
- ⚠ Toute utilisation autre que celle indiquée sur le présent manuel peut constituer un danger qui peut donc être évité.
- ⚠ N'utilisez la poignée présente sur l'appareil (uniquement pour les appareils équipés d'une poignée) que pour les utilisations précisées dans le manuel d'instructions.
- ⚠ Vérifiez l'appareil avant chaque utilisation.
- ⚠ Quand l'appareil est en fonctionnement, il faut éviter de mettre l'orifice d'aspiration près d'une partie délicate du corps comme les yeux, la bouche ou les oreilles.
- ⚠ 16ATTENTION: Cet appareil n'est pas prévu pour être utilisé par des personnes (enfants compris) avec des capacités physiques, sensorielles ou mentales réduites, ou ayant un manque d'expérience et de connaissances sauf si elles ont été formées et sont encadrées par une personne responsable de leur sécurité pour l'utilisation de cet appareil.
- ⚠ 17ATTENTION: Les enfants doivent être surveillés afin de s'assurer qu'ils ne jouent pas avec l'appareil.
- ⚠ Vérifier que la prise murale soit conforme à la fiche de l'appareil.
- ⚠ **Ne saisissez jamais la fiche mâle avec les mains mouillées.**
- ⚠ **Vérifier que la valeur de la tension indiquée sur le bloc moteur corresponde à la source d'énergie à laquelle on entend relier l'appareil.**
- ⚠ **Ne pas aspirer de substances inflammables (comme la cendre de la cheminée ou la suie), explosives, toxiques ou nocives pour la santé.**
- ⚠ Ne pas laisser l'appareil en fonctionnement sans sur-

veillance.

⚠ Enlever toujours la fiche de la prise de courant avant d'effectuer quelque intervention que ce soit sur l'appareil, ou, quand celui-ci reste sans surveillance ou à la portée des enfants ou des personnes non responsables de leurs actes.

⚠ Ne pas tirer ou soulever l'appareil en utilisant le câble électrique.

⚠ Ne pas immerger l'appareil dans l'eau pour le nettoyage ni le laver avec un jet d'eau.

⚠ **Si l'appareil doit fonctionner dans des locaux humides (par ex. dans une salle de bain) ne le raccordez qu'à des prises femelles protégées par un disjoncteur différentiel. En cas de doute, consultez un électricien agréé.**

⚠ **Contrôler scrupuleusement si le câble électrique, la fiche ou des parties isolées de l'appareil ne soient pas endommagées et dans un tel cas ne pas utiliser l'appareil mais s'adresser au Service Après Vente pour sa réparation.**

⚠ **Si le câble d'alimentation est endommagé, il doit être remplacé par le fabricant, son service après vente ou une personne de qualification similaire afin d'éviter un danger.**

⚠ Dans le cas où une rallonge électrique viendrait à être utilisée, il faut s'assurer que cet ajout soit sur des surfaces sèches et protégé des projections éventuelles d'eau.

⚠ Avant d'aspirer les liquides, vérifiez le fonctionnement du flotteur. Lorsque des liquides sont aspirés et que le bidon est plein, l'ouverture de l'aspiration est fermée par un flotteur et le processus d'aspiration s'interrompt. Éteignez l'appareil, débranchez-le et videz le bidon. Assurez-vous régulièrement que le flotteur (dispositif de limitation du niveau de l'eau) est propre et non endommagé

⚠ En cas de renversement, il faut recommander de relever l'appareil avant de l'éteindre.

⚠ Éteindre immédiatement l'appareil en cas d'écoulement de liquide ou de mousse.

⚠ **Ne pas utiliser l'appareil pour aspirer l'eau de réceptacles, éviers, bassins, etc.**

⚠ Avant de vider le réservoir, éteignez l'appareil et débranchez la fiche de la prise de courant.

⚠ Ne pas utiliser des solvants ou des détergents agressifs.

⚠ L'entretien et les réparations doivent être assurés par des personnes spécialisées; les pièces qui éventuellement sont endommagées seront remplacées par des pièces de rechange d'origine.

⚠ Le fabricant décline toute responsabilité pour des dommages causés aux personnes, animaux ou choses par suite de manque de respect de ces instructions ou si l'appareil a été utilisé d'une façon anormale.

⚠ Afin d'assurer la sécurité de l'appareil, utiliser unique-

ment des pièces détachées d'origine ou agréées par le fabricant.

RÈGLES DE SÉCURITÉ SUPPLÉMENTAIRES



L'aspirateur contient de la poussière nocive à la santé. Ne faire vider et entretenir, aussi bien qu'éliminer les bacs de récupération des poussières que par des spécialistes. Un équipement de protection approprié est nécessaire. Ne pas faire fonctionner l'aspirateur sans le système de filtre complet. Sinon, vous risquez de mettre votre santé en danger.

⚠ N'aspirez pas matériau brûlant ou fumant, comme cendres chaudes, matches ou cigarettes allumées.

⚠ N'aspirez pas de substances combustibles, explosive, tels que les céréales, le charbon ou autre matériau combustible finement divisée.

⚠ Ne pas utiliser pour aspirer des matières dangereuses, toxiques ou cancérigènes comme l'amiante ou de pesticides.

⚠ N'aspirez pas des liquides explosifs (par exemple, de diluant à peinture, de l'essence, du carburant diesel, le mazout de chauffage, etc.), des acides ou des solvants.

⚠ N'utilisez pas l'appareil sans filtre, Veillez à ce que les filtres soient bien mis en place, sauf comme il est expliqué dans la section "Aspirateur des liquides" de ce manuel.

⚠ **CERTAINS BOIS CONTIENNENT DES AGENTS DE CONSERVATION TOXIQUES.** Lors du travail avec ces matériaux, il faut faire particulièrement attention d'éviter l'inhalation et le contact avec la peau. Il faut demander au fournisseur de fournir les fiches signalétiques appropriées et en respecter les consignes.

⚠ Ne vous asseyez jamais sur l'aspirateur et ne l'utilisez pas en tant qu'échelle

⚠ Ne placez pas d'objets lourds sur l'aspirateur.

⚠ Ne raccrochez pas l'aspirateur par exemple à des fins de transport.



Porter des équipements de protection individuelle (EPI). Portez une protection des yeux, Portez une protection acoustique. Portez un masque anti-poussières.

UTILISATION

- Les exigences relatives au degré de per-méabilité (classe des poussières **M**) ne s'appliquent qu'à l'aspiration à sec.
- S'assurer que l'interrupteur soit en position (**0**) OFF et brancher l'appareil à une prise de courant appropriée.

ASPIRATION DES POUSSIÈRES À SEC.



Aspirateur de la classe de poussières **M** conformément à la norme IEC/EN 60335- 2-69 pour aspirer à sec des poussières nocives d'une valeur limite d'exposition de $\geq 0,1 \text{ mg/m}^3$.

Montage des filtres: (fig. 7)

- (A) Filtre Sac papier pour poussière.
- (B) Cartouche Filtrante (aspiration poussière).
- (C) Filtre en mousse polyuréthane

ASPIRATION DES LIQUIDES

Pour les versions eau et poussière, avant d'aspirer des liquides, s'assurer que l'on a bien enlevé le sac en papier (A) et le filtre à cartouche (B) éventuellement présents.

Montage de filtre: (fig.8)

- (C) Filtre en mousse polyuréthane
- L'appareil doit être en position horizontale, sur un plan stable et sûr.
- Utiliser les filtres correspondants à l'usage prévu.
- ⚠ Ne jamais utiliser l'appareil sans avoir monté les filtres.
- Monter les accessoires plus adaptés à l'usage prévu.
- Placer interrupteur sur (-) ON pour allumer l'appareil.

Veiller à bien aérer la zone de travail, lorsque l'air sortant est diffusé (classe des poussières **M**).

⚠ Si l'usage d'un aspirateur dans un emplacement humide, des liquides, ne pas utiliser la prise-électro-outil, ne pas raccorder l'aspirateur à un appareil électrique

Si l'usage d'un aspirateur dans un emplacement humide est inévitable, utiliser une alimentation protégée par un dispositif à courant différentiel résiduel (RCD). L'usage d'un RCD réduit le risque d'électrocution.

- Une fois terminé le travail placer l'interrupteur sur (**0**) OFF et enlever la prise de courant.

SOUFFLEUR

- L'appareil peut également être utilisé comme souffleur: pour cela, ôter la grille de sortie de l'air **10** en exerçant une légère pression sur la languette de fermeture, décrocher le tube flexible de la buse d'aspiration **3** et introduire l'extrémité à baïonnette de ce même flexible dans le trou de soufflage situé à l'intérieur du couvercle, derrière la grille de sortie de l'air (figure 4).
- Une fois terminé le travail placer l'interrupteur sur (**0**) OFF et enlever la prise de courant.

DEMARRAGE



(**0**) OFF, ARRÊT



(**I**) ON, FONCTIONNEMENT ASPIRATION



FONCTIONNEMENT EN AUTOMATIQUE AVEC BRANCHEMENT D'APPAREIL ÉLECTRIQUE

MAX 2200W - charges maximales à la prise de l'appareil de l'aspirateur.

BRANCHEMENT D'APPAREILS ÉLECTRIQUES:

⚠ AVERTISSEMENT :

- Respectez les charges maximales à raccorder pour la prise de l'appareil (reportez-vous aux SPÉCIFICATIONS.)
- Assurez-vous que l'aspirateur et l'appareil électrique sont éteints avant de les brancher ou de les débrancher.
- Pour raccorder un appareil électrique, ouvrez le couvercle et insérez la prise de l'appareil électrique dans la prise de l'aspirateur.
- Placer l'interrupteur sur "AUTOMATIQUE".
- Au moment de la mise en marche de l'appareil électrique, l'aspirateur se mettra automatiquement en marche ; la mise à l'arrêt de l'appareil électrique provoque l'extinction de l'aspirateur.
- À la fin du cycle, la fonction de secoue-filtre sera activée pendant 6 s environ.**
- Une fois terminé le travail placer l'interrupteur sur (**0**) OFF. et enlever la prise de courant.

⚠ Sur la prise électro-outil, la tension existe même avec l'interrupteur en position (I)ON.



Pour effectuer le nettoyage du filtre en mode manuel, positionner le sélecteur sur le symbole du filtre à cartouche.

genres.

NETTOYAGE ET ENTRETIEN

- ⚠ Débrancher l'appareil avant toute intervention de nettoyage et d'entretien.
- Nettoyer la parte extérieure de l'appareil avec un chiffon sec
- Déplacer l'appareil seulement en utilisant la poignée de transport propre.
- Garder l'appareil et les accessoires dans un endroit sec et sûr, hors des enfants
- Un contrôle conformément aux prescriptions relatives à l'aspiration de poussières, durant lequel sont contrôlés p. ex. un endommagement éventuel du filtre, l'étanchéité de l'aspirateur et le fonctionnement correct des installations de contrôle, doit être effectué au moins une fois par an par le fabricant de l'appareil ou par une personne initiée dans ce domaine.
- Il est recommandé de nettoyer les parties extérieures des aspirateurs de la classe **M** qui se trouvaient dans un environnement sale ainsi que toutes les parties de la machine, ou de les traiter.
- Lors des travaux d'entretien ou de réparation, toutes les parties encrassées qui ne peuvent pas être nettoyées de manière satisfaisante doivent être éliminées.
- Ces pièces doivent être mises dans des sacs étanches conformément aux prescriptions en vigueur relatives à l'élimination des déchets de cette sorte.

REPLACEMENT DES LE FILTRE

- ⚠ Débrancher l'appareil avant toute intervention de nettoyage et d'entretien.
- ⚠ Après avoir nettoyé le filtre, vérifiez qu'il est en bon état. S'il est cassé ou endommagé, remplacez-le par un filtre d'origine.

Pour effectuer le nettoyage et l'entretien des filtres, suivre les instructions suivantes:

Le sac en papier.

Sachet de collecte poussière en papier

il doit être remplacé quand le témoin lumineux reste allumé.



Fermer le sachet en faisant coulisser la languette **12**

La bonne norme consiste à remplacer périodiquement le sac de façon à assurer un refroidissement optimal du moteur.

Élimination du sac à poussières:

- Éliminer le filtre dans un récipient adéquat conformément aux lois en vigueur.

Si l'aspirateur est utilisé **sans sac** en papier, il est conseillé, après chaque utilisation, de vider et de nettoyer le récipient des poussières ; ce procédé est également conseillé lorsque l'on aspire des liquides en tous

Filtre à cartouche laver à l'eau courante périodiquement du côté extérieur uniquement afin d'éviter d'abîmer la surface filtrante.

Il est de toute façon conseillé de le remplacer tous les six mois et, quoi qu'il en soit, en fonction de la fréquence d'utilisation et du type de saleté aspiré.

Le filtre en mousse polyuréthane doit être périodiquement brossé et/ou lavé avec de l'eau et un détergent neutre.

Il est également conseillé de remplacer périodiquement ce filtre en fonction de l'utilisation et du type de saleté aspiré.

Filtres à air en sortie :

Filtre à air de refroidissement du moteur uniquement pour les versions eau et poussière.

Filtre sortie air de divers types (selon les modèles) pour toutes les versions.

Ces filtres doivent être périodiquement remplacés par de nouveaux filtres ; il est conseillé d'en effectuer le remplacement au moins une fois tous les six mois et, quoi qu'il en soit, en fonction de la saleté aspirée et de la fréquence d'utilisation.

PIÈCES DÉTACHÉES ET CONSOMMABLES

Toujours remplacer les pièces par des pièces détachées de le fabricant. Celles-ci sont disponibles auprès de votre revendeur. Quand vous commandez des pièces, veuillez toujours préciser le numéro de votre modèle.

Service Après Vente

Pour toute intervention à tout moment, veuillez contacter le Service Après-Vente le plus proche.

CONDITIONS DE GARANTIE

Tous nos appareils ont été soumis à de nombreux essais et sont sous garantie pour tous les défauts de fabrication conformément aux normes en vigueur. La garantie s'applique à partir de la date d'achat du produit. **Sont exclus de la garantie:** Les parties sujettes à normale usure; Les composants en gomme, les balais de charbons, les filtres, les accessoires et les accessoires sont en option. - Les dommages accidentels dus au transport, à négligence et à une utilisation incorrecte, provoqués par une mise en place impropre ou incorrect. - La garantie n'envisage pas le nettoyage des organes de fonctionnement, des filtres et buses obstrués des incrustations, es bloquées à cause de résidus calcaires.



ÉLIMINATION

En tant que propriétaire d'un appareil électrique ou électronique, la loi (conformément à la directive 2012/19/EU) vous défend d'éliminer ce produit ou ses accessoires électriques/électroniques comme un déchet domestique solide urbain et vous impose au contraire de l'éliminer dans les centres de collecte prévus à cet effet. On peut éliminer le produit directement du distributeur moyennant l'achat d'un nouveau produit, équivalent à celui que l'on doit éliminer.

GERÄTEBESCHREIBUNG

(S. ABB. 6)

- 1 Staub- und/oder Wasserbehälter
- 2 Lenkrollen
- 3 Saugschlauchanschluss
- 4 Ein-/Aus-Schalter
- 5 Ein-/Ausschaltautomatik in Kombination mit Elektrowerkzeugen (je nach Version) AUTO
- 6 Steckdose für den Anschluss von Elektrowerkzeugen (je nach Version)
- 7 Scharniere zum Öffnen des Staubraums
- 8 Abdeckung
- 9 Transportgriff
- 10 Luftaustrittsgitter
- 11 Netzkabel
- 12 Zunge
- 13 Führungen
- A Papierstaubbeutel
- B Papierfilterpatrone
- C PU-Schaumfilter (nur für Nasssauger)
- D Korb mit Sicherheitsschwimmer (nur für Nasssauger)
- E Filter am Austritt der Motorkühlluft (nur für Nasssauger)
- F Luftaustrittsfilter (je nach Modell verschieden)

MITGELIEFERTES ZUBEHÖR**(je nach Modell verschieden)**

(S. ABB. 5) * : optional, auf Anfrage

- A1 Saugschlauch mit Handgriff und Anschlüssen
- B1 Verlängerungsrohre aus Metall oder Kunststoff (je nach Version)
Teleskoprohr aus Metall (je nach Version)
- C1 Fugendüse
- D1 Polsterdüse
- E1 Kombibürste oder Mehrzweckbürste mit Einsatz für Hartböden und Wasser (je nach Version und Modell)

MONTAGEANLEITUNG

- △ Prüfen Sie vor dem Gebrauch des Geräts, dass alle mitgelieferten Filter richtig positioniert sind.
- Umgeben Sie den Korb (D) mit dem PU-Filter (Abbildung 7, Position 1).
 - Setzen Sie den Filterpatrone (B) in seine Aufnahme ein (Abbildung 7, Position 2-3).
 - Stellen Sie bei der Verwendung des Papierbeutels (A) sicher, dass sein Flansch richtig in den Führungen 13 des Staub- und/oder Wasserbehälters sitzt (Abbildung 7, Position 4).

Stecken Sie das Ende des Saugschlauchs mit Bajonettverriegelung in den Anschluss 3 und drehen Sie es im Uhrzeigersinn bis zur Arretierung, siehe

Abb. 2.

Stecken Sie die Verlängerungsrohre zusammen oder regulieren Sie die Länge des Teleskoprohrs über die Entriegelungstaste und verbinden Sie die Rohre oder das Rohr mit einem leichten Druck am Handgriff.

Setzen Sie am anderen Ende das gewünschte und für die jeweilige Anwendung passende Zubehörteil ein:

Abb.5:

- die Kombibürste dient zur Reinigung von Hartflächen und zum Absaugen von Teppichen und textilen Flächen. Der Bürstenstreifen kann mit der Taste am Bürstenkopf ein- und ausgefahren werden.
- die mitgelieferte Mehrzweckbürste eignet sich für die Reinigung von Teppichen und textilen Flächen.
- für die Reinigung von Hartböden und zum Aufsaugen von Wasser muss der dafür vorgesehene Einsatz in den Bürstenkörper einsetzt werden.

Die Einsätze werden bei der Montage leicht in den Bürstenkörper eingedrückt, bis die Haken, wie auf **Abb. 3** gezeigt, in die seitlichen Schlitzen am Bürstenkopf einrasten.

Alle Zubehörteile können ausnahmslos am Ende der Rohre oder direkt am Handgriff montiert werden.

Effektivbeschleunigung Hand-Arm
Vibrationswert

0,10 m/s² · K (uncertainty) 0,5 m/s²

Schalldruckpegel: LpA = 79 dB (A)







BESTIMMUNGSGEMÄSSER GEBRAUCH

- Das Gerät ist bestimmt zum Erfassen, Aufsaugen, Fördern und Abscheiden von nicht brennbarer trockener Stäube, nicht brennbarer Flüssigkeiten und eines Wasser-Luft-Gemisches.
- Der Sauger ist staubtechnisch geprüft und entspricht der Staubklasse **M**.
- Er ist geeignet für die erhöhten Beanspruchungen bei gewerblicher Nutzung, z. B. in Handwerk, Industrie und Werkstätten.
- Sauger der Staubklasse **M** nach IEC/EN 60335-2-69 dürfen nur für das Aufsaugen und Absaugen von gesundheitsgefährdenden Stäuben mit einem Expositions-Grenzwert $\geq 0,1 \text{mg/m}^3$ eingesetzt werden.
- Dieses Gerät ist auch für die kommerzielle Verwendung geeignet, zum Beispiel in Hotels, Schulen, Krankenhäusern, Fabriken, Geschäften, Büros und im Vermietgeschäft.
- Sie können dieses Gerät wie Nass und Trockensauger benutzen.
- Die Nichtbefolgung der obengenannten Bedingungen hat den Verfall der Garantie zur Folge.

VERWENDUNGSBESCHRÄNKUNG:


- Brennbare Flüssigkeiten dürfen nicht aufgesaugt werden.
- Arbeiten Sie mit dem Gerät nicht in explosionsgefährdeter Umgebung.

SYMBOLE

-  **ACHTUNG!** Wichtiger Hinweis, der aus Sicherheitsgründen zu beachten ist.
-  **WICHTIG**
-  **VERRIEGELT**
-  **OFFEN**
-  **WENN VORHANDEN**
-  **Doppelisolierung** (WENN VORHANDEN): sie ist einen zusätzlichen Schutz der elektrischen Isolierung dieses Produktes verlangt keine Erdung.

Weitere verwendete Symbole

-  Eine entsprechende Schutzausrüstung ist erforderlich (PPE). Gehörschutz benutzen, eye und Atemschutz, Gläserchutz.

 **ACHTUNG!** Der Sauger enthält gesundheitsgefährdenden Staub. Lassen Sie Leerungs- und Wartungsvorgänge, einschließlich der Beseitigung der Staubsammelbehälter, nur von Fachleuten durchführen. Eine entsprechende Schutzausrüstung ist erforderlich. Betreiben Sie den Sauger nicht ohne das vollständige Filtersystem. Sie gefährden sonst Ihre Gesundheit.



Sauger der Staubklasse M dürfen nur für das Aufsaugen und Absaugen von gesundheitsgefährdenden Stäuben mit einem Expositions-Grenzwert $\geq 0,1 \text{mg/m}^3$ eingesetzt werden.

SICHERHEIT WARNHINWEISE

- △ Verpackungsteile können gefährlich sein (z.B. die Plastikhülle) - daher unerreichbar für Kinder, für andere Personen, die sich ihrer Handlungen nicht bewußt sind, oder für Tiere aufbewahren.
- △ Bediener soll über den Gebrauch dieser Maschinen angemessen belehrt werden.
- △ Jeder Gebrauch des Gerätes, der in dieser Anleitung nicht beschrieben ist, kann gefährlich sein und muß daher vermieden werden.
- △ Benutzen Sie den Werkzeuganschluss am Gerät (nur für Geräte, die mit Werkzeuganschluss ausgestattet sind) nur für die im Handbuch erläuterten Zwecke.
- △ Kontrollieren Sie das Gerät vor jedem Gebrauch.
- △ Wenn das Gerät arbeitet, sorgfältig darauf achten, daß die Saugdüse nicht an eine empfindliche Körperstelle gehalten wird, wie Augen, Mund oder Ohren.
- △ 16 ACHTUNG: Dieses Gerät ist nicht für die Nutzung durch Personen (einschließlich Kinder) mit stark reduzierten physischen, sensorischen oder geistigen Fähigkeiten oder Mangel an Erfahrung und Wissen, es sei denn, Sie Überwachung oder Belehrung über die Verwendung des Geräts durch eine verantwortliche Person für Ihre Sicherheit gegeben wurden.
- △ 17 ACHTUNG: Die Kinder sollten beaufsichtigt werden, um sicherzustellen, dass sie nicht mit dem Gerät spielen.
- △ Überprüfen Sie, ob Steckdose und Gerätestecker zusammenpassen.
- △ **Netzstecker niemals mit feuchten Händen anpacken.**
- △ **Das Gerät nur dann anschließen, wenn die auf dem Typenschild angegebene Spannung mit der Netzspannung übereinstimmt.**
- △ **Keine leicht entflammaren (z.B. Asche oder Ruß aus dem Kamin), explosiven, giftigen oder gesundheits-**

schädlichen Stoffe aufsaugen.

- ⚠ Niemals das Gerät an der Anschlußleitung ziehen oder hochheben.
- ⚠ Vor jeder Wartung, Reinigung, dem Filterwechsel und nach dem Gebrauch das Gerät ausschalten und den Stecker aus der Steckdose ziehen. Das Gerät nicht unbeaufsichtigt lassen, nicht in der Reichweite von Kindern oder Personen lassen, die sich ihrer Handlungen nicht bewußt sind.
- ⚠ Das in Betrieb befindliche Gerät niemals unbeaufsichtigt lassen.
- ⚠ Das Gerät zur Reinigung nicht in Wasser tauchen oder mit einem Wasserstrahl reinigen.
- ⚠ **Gerät in feuchten Räumen, z. B. im Badezimmer, darf nur an Steckdosen mit vorgeschaltetem FI-Schutzschalter angeschlossen sein. Für eventuelle Zweifel wenden Sie sich an Elektroinstallateur.**
- ⚠ **Sorgfältig überprüfen, ob die Netzanschlußleitung, das Gehäuse oder andere Teile des Gerätes beschädigt sind; falls ja, das Gerät keinesfalls benutzen und Reparatur beim Kundendienst veranlassen.**
- ⚠ **Wenn das Versorgungskabel beschädigt ist, muss es durch den Hersteller, den Kundendienst oder qualifiziertes Personal ausgetauscht werden, um Gefahren zu vermeiden.**
- ⚠ Falls elektrische Verlängerungen benutzt werden, immer sicherstellen, daß diese auf trockenen Oberflächen liegen und dass sie von möglichen Spritzwasser geschützt sind.
- ⚠ Kontrollieren Sie vor dem Aufsaugen von Flüssigkeiten die Funktionstüchtigkeit des Schwimmers. Beim Absaugen von Flüssigkeiten mit vollem Fass, wird die Absaugöffnung durch einen Schwimmer geschlossen und der Absaugvorgang unterbrochen. Schalten Sie das Gerät dann aus, trennen Sie es vom Stromnetz und entleeren Sie das Fass. Überprüfen Sie regelmäßig, dass der Schwimmer (Vorrichtung für die Begrenzung des Wasserstands) sauber und ohne Anzeichen von Beschädigungen ist.
- ⚠ Falls das Gerät umgekippt ist, Gerät sofort ausschalten, Netzstecker ziehen und erst dann das Gerät richtig aufstellen.
- ⚠ Wenn Flüssigkeit oder Schaum austritt, das Gerät sofort ausschalten und den Netzstecker abziehen.
- ⚠ **Niemals das Gerät benutzen, um Wasser aus Behältern, Waschbecken, Wannen, etc. zu saugen.**
- ⚠ Bevor sie die Trommel ausleeren, schalten sie das Gerät aus und ziehen sie den Stecker aus der Steckdose.
- ⚠ Keine aggressiven Lösungsmittel oder Reinigungsmittel verwenden.
- ⚠ Service und Reparaturen dürfen nur durch qualifiziertes Personal ausgeführt werden; Defekte Teile des Gerätes dürfen nur mit Originalteilen ersetzt werden
- ⚠ Der Hersteller ist nicht verantwortlich für jedweden Schaden an Personen oder Gegenständen, verursacht durch

falschen Gebrauch des Gerätes oder durch Nichtbeachten der in dieser Anleitung gegebenen Instruktionen.

- ⚠ Nur Ersatz- und Zubehörteile von Originalteilen verwenden.

ZUSÄTZLICHE SICHERHEITSGESETZE



ACHTUNG! Der Sauger enthält gesundheitsgefährdenden Staub. Lassen Sie Leerungs- und Wartungsvorgänge, einschließlich der Beseitigung der Staubsammelbehälter, nur von Fachleuten durchführen. Eine entsprechende Schutzausrüstung ist erforderlich. Betreiben Sie den Sauger nicht ohne das vollständige Filtersystem. Sie gefährden sonst Ihre Gesundheit.

- ⚠ Saugen Sie keine glühende Stoffe oder Rauchen heiße Asche, brennende Streichhölzer oder Zigaretten geraucht.
- ⚠ Saugen Sie keine explosiven, brennbaren, Holzkohle oder feinen brennbaren Stäube.
- ⚠ Saugen Sie keine Gefahrenstoffe, giftige oder krebserregende Stoffe wie Asbest oder Pestizide.
- ⚠ Saugen Sie keine Flüssigkeiten explosiven (z.B. Lösungsmittel, Benzin, Ölfeuerung, Heizkesseln ...), Säuren oder Laugen.
- ⚠ Benutzen Sie das Gerät nicht, ohne ordentlich eingesetzte Beutel oder Filter, mit Ausnahme der in "Flüssig-Extraktion" in diesem Handbuch erklärt.
- ⚠ **EINIGE HOLZARTEN ENTHALTEN GESUNDHEITSGEFÄHRDENDE SCHUTZMITTEL.** Beim Arbeiten mit solchen Werkstoffen sind besondere Vorsichtsmaßnahmen zu treffen, damit der Werkstoff nicht eingeatmet wird oder in Berührung mit der Haut kommt. Die Sicherheits-hinweise sind vom Lieferanten anzufordern und strikt zu befolgen.
- ⚠ Benutzen Sie das Gerät nicht als Stuhl, Leitersersatz.
- ⚠ Legen Sie keine schweren Gegenstände auf dem Staubsauger.
- ⚠ Haben Sie den Staubsauger nicht hängen zum Beispiel zu Versandzwecken.



Eine entsprechende Schutzausrüstung ist erforderlich (PPE). Gehörschutz benutzen, eye und Atemschutz, Gläserchutz.

BEDIENUNG

- Die Anforderungen für den Eintritt Grad (Staubklasse L) sind nur für Trockensaugen bewährt.
- Kontrollieren Sie, dass der Schalter auf (0) OFF steht. Es wird empfohlen, das Gerät an einem Stromkreis mit FI-Schutzschalter anzuschließen.

TROCKENSAUGEN

Trockensaugen (S. ABB. D-E)



Sauger der Staubklasse M dürfen nur für das Aufsaugen und Absaugen von gesundheitsgefährdenden Stäuben mit einem Expositions-Grenzwert $\geq 0,1\text{mg}/\text{m}^3$ eingesetzt werden.

Zum Trockensaugen setzen Sie : (S. ABB.7)

- (A) Papierstaubbeutel
- (B) Papierfilterpatrone
- (C) PU-Schaumfilter (nur für Nasssauger)

NASS-SAUGEN

Stellen Sie bei Nass-Trockensaugern vor dem Aufsaugen von Flüssigkeiten sicher, dass die möglicherweise vorhandenen Papierbeutel A und Patronenfilter B entfernt wurden.

Zum Nasssaugen setzen Sie : (S. ABB 8)

- (C) PU-Schaumfilter (nur für Nasssauger)
- Das Gerät darf nicht auf Halterungen, Sockeln oder ähnlichen Unterlagen aber auf Horizontalfläche, stetig und sicher gestellt werden.
- Benutzen Sie das Gerät niemals ohne die geeigneten Filter.
- ⚠ Niemals arbeiten, ohne die Filter eingebaut zu haben.
- Benutzen Sie das Gerät niemals ohne das geeignete Zubehör.
- Schalten Sie den Schalter auf (-) ON um das Gerät einzuschalten.
- Beim Saugen von Stäuben mit Expositionsgrenzwerten muss eine ausreichende Luftwechselrate im Raum vorhanden sein, wenn die Abluft des Gerätes in den Raum zurückgeführt wird (Beachten Sie hierzu die für Sie gültigen nationalen Bestimmungen).
- ⚠ Schließen Sie KEINE Elektrowerkzeuge zum Auslass (bei Verwendung des Vakuum für Feuchtigkeitsaufnahme).
- Stecken Vakuum in Fehlerstromschutzeinrichtung (RCD) geschützten Steckdose, wenn Sie das Vakuum für nasse abzuholen.
- Wenn Sie Ihre Arbeit beenden bzw. unterbrechen möchten, stellen Sie den Schalter auf die Position (0) OFF. Ziehen Sie den Stecker stets aus der Netzdose, wenn das Gerät nicht benutzt wird.

GEBLÄSE

- ⚠ ACHTUNG: FUNKTION NICHT VERFÜGBAR, FALLS DAS GERÄT FÜR DAS SAUGEN VON GESUNDHEITSGEFÄHRDENDEN STÄUBEN VERWENDET WIRD.

Das Gerät kann auch als Gebläse verwendet werden: hierzu muss das Luftaustrittsgitter 10 durch einen leichten Druck auf die Verschlusslasche entfernt werden. Den Schlauch aus dem Anschluss 3 ziehen und dann, wie auf Abb.4 gezeigt, das Schlauchende mit Bajonettverriegelung in die Gebläseöffnung innen an der Abdeckung hinter dem Belüftungsgitter stecken.

- Wenn Sie Ihre Arbeit beenden bzw. unterbrechen möchten, stellen Sie den Schalter auf die Position (0) OFF. Ziehen Sie den Stecker stets aus der Netzdose, wenn das Gerät nicht benutzt wird.

INBETRIEBNAHME

0 (0) OFF, GERÄT AUSGESCHALTET



(I) ON , MANUELLE FUNKTION



AUTOMATISCHE FUNKTION IN KOMBINATION MIT ELEKTROGERÄTEN - STECKDOSE ELEKTROGERÄTE MAX. 2200 W

ANSCHLUSS DER ELEKTRISCHEN WERKZEUGE:

⚠ HINWEIS:

- Halten Sie die angeschlossene Maximalleistung für den Anschluss der elektrischen Werkzeuge ein (siehe die TECHNISCHE EIGENSCHAFTEN).
- Stellen Sie sicher, dass sowohl der Sauger als auch das elektrische Werkzeug ausgeschaltet sind, bevor Sie sie aneinander anschließen oder voneinander trennen.
- Um ein elektrisches Werkzeug anzuschließen, öffnen Sie die Abdeckung und stecken Sie den Stecker des elektrischen Werkzeuges in den Anschluss des Saugers ein.
- Drehen Sie den Schalterknopf auf die Position „AUTOMATISCH“
- Beim Ein- und Ausschalten des angeschlossenen elektrischen Werkzeuges schaltet sich gleichzeitig auch der Sauger ein und aus.
- Am Ende des Zyklus wird die Funktion „Filter schütteln“ für ca. 6 Sek. aktiviert.**
- Nach seinem Gebrauch trennen Sie das elektrische Werkzeug vom Anschluss des Saugers.
- Nach seinem Gebrauch schalten Sie den Sauger aus.
- Am Anschluss der elektrischen Werkzeuge ist Spannung auch mit Schalter auf der Position (I)ON vorhanden.



Für das Reinigen des Filters im manuellen Modus, setzen Sie die Wahlschalter auf das Symbol Filterpatrone..

WARTUNG / REINIGUNG

- ⚠ Das Gerät vom Stromnetz abtrennen, bevor Wartungs- und Reinigungsarbeiten durchgeführt werden.
- Reinigen Sie das Gehäuse des Gerätes mit einem trockenen Tuch.
- Das Gerät darf nur an dem Kopfteil angebrachten Handgriff transportiert werden.
- Lagern Sie das Gerät an einem trockenen, frostsicheren, für Kinder unzugänglichen Ort.
- Es ist mindestens einmal jährlich vom Hersteller oder einer unterwiesenen Person eine staubtechnische Überprüfung durchzuführen, z. B. auf Beschädigungen des Filters, Dichtheit des Saugers und Funktion der Kontrolleinrichtung.
- Bei Saugern der Klasse L, die sich in verschmutzter Umgebung befinden, sollte das Äußere sowie alle Maschinenteile gereinigt oder mit Abdichtmitteln behandelt werden.
- Bei der Durchführung von Wartungs- und Reparaturarbeiten müssen alle verunreinigten Teile, die nicht zufriedenstellend gereinigt werden können, entsorgt werden.
- Solche Teile müssen in undurchlässigen Beuteln in Übereinstimmung mit den gültigen Bestimmungen für die Beseitigung solchen Abfalls entsorgt werden.

STAUBSACK PAPIERFILTER WECHSELN

- ⚠ Das Gerät vom Stromnetz abtrennen, bevor Wartungs- und Reinigungsarbeiten durchgeführt werden.
- ⚠ Efter filterets rengøring, kontroller standen til senere brug. Hvis filteret er beskadiget eller defekt, udskift det med et nyt originalt filter.

Für die Reinigung und Wartung der Filter beachten Sie bitte die folgenden Anweisungen:

Papierstaubebeutel muss ersetzt werden, wenn die Kontrolllampe angeschaltet bleibt. Schließen Sie den Beutel, indem Sie an der Lasche **12** ziehen



Es ist wichtig, dass der Beutel regelmäßig ausgewechselt wird, damit der Motor optimal gekühlt wird.

- Den Filter in einem angemessenen Behälter den geltenden Gesetzen gemäß entsorgen..

Wenn der Sauger **ohne den Staubebeutel** aus Papier be-

nutzt wird, ist es empfehlenswert, den Staubbehälter nach jedem Gebrauch zu entleeren und zu reinigen; dies ist auch beim Aufsaugen von Flüssigkeiten jeder Art ratsam.

Die **Filterpatrone** muss regelmäßig unter fließendem Wasser nur von außen gewaschen werden, um Beschädigungen an der Filteroberfläche zu vermeiden. Es wird empfohlen, ihn mindestens alle sechs Monate, bzw. je nach Häufigkeit des Gebrauchs und nach Art des aufgesaugten Schmutzes auszuwechseln.

Der **PU-Schaumfilter** muss regelmäßig ausgebürstet und/oder mit Wasser und einem neutralen Reiniger gewaschen werden. Auch bei diesem Filter wird empfohlen, ihn regelmäßig je nach Gebrauch und nach Art des aufgesaugten Schmutzes auszuwechseln.

Luftaustrittsfilter:

Filter für die Motorkühlung nur bei Nass-Trockensaugern.
Luftaustrittsfilter verschiedener Art (je nach Modell) für alle Versionen

Diese Filter müssen regelmäßig durch neue Filter ersetzt werden, es wird empfohlen, sie mindestens alle sechs Monate, bzw. je nach Art des aufgesaugten Schmutzes und nach Häufigkeit des Gebrauchs auszuwechseln.

Das richtige Reinigen, Warten und Auswechseln der Filter ist wesentlich zur Gewährleistung von:

- maximaler Leistungsfähigkeit des Geräts - geringerer Staubabgabe an den Raum - optimaler Motorkühlung

ORIGINAL-ERSATZTEILE UND VERBRAUCHSARTIKEL

Verwenden Sie stets Original-Ersatzteile. Diese sind von Ihrem Fachhändler erhältlich. Geben Sie bei der Bestellung von Ersatzteilen bitte stets die Nummer Ihres Staubsaugermodells an.

Zur Wartung oder Reparatur Ihres Produkts wenden Sie sich bitte an Ihre zuständige -Kundendienststelle.

GARANTIE

Alle unsere Geräte wurden sorgfältigen Prüfungen unterzogen. Die Garantie deckt gemäß der herrschenden Vorschriften Fabrikationsfehler ab. Die Garantie gilt vom Verkaufsdatum an. **Von der Garantie ausgeschlossen sind:** - die sich bewegenden, der Abnutzung unterliegenden Teile - Gummiteile, Kohlebürsten, Filter, Zubehör und Optional-Zubehörteile. - Zufällige Schäden und Schä-

den, die durch Transport, Nachlässigkeit oder falsche Behandlung, falsche und zweckentfremdete Benutzung und Installation verursacht werden. - Die Garantie beinhaltet nicht das gg. erforderliche Reinigen der funktionstüchtigen Teile, verstopfte Düsen und Filter, blockierte Düsen durch Verkalkung.



ENTSORGUNG

Das Gesetz (gemäß der EU-Richtlinie 2012/19/EU) verbietet dem Besitzer eines elektrischen oder elektronischen Gerätes, dieses Produkt oder dessen elektrisches/elektronisches Zubehör als gemeinen Hausmüll zu entsorgen und macht ihm zur Auflage, das Gerät bei einer entsprechenden Sammelstellen zu entsorgen. Das Produkt kann auch direkt bei dem Händler, bei dem man ein neues, dem zu entsorgenden gleichwertiges Produkt erwirbt, entsorgt werden.

DESCRIPCIÓN DEL APARATO

(ver fig. 6)

- 1 Depósito de polvo y/o de agua
- 2 Ruedas giratorias
- 3 Conexión boquilla del tubo flexible
- 4 Selector funciones
- 5 Testigo luminoso bolsa llena
- 6 Toma para conexión a herramienta eléctrica (según las versiones)
- 7 Bisagras apertura depósito de polvo
- 8 Cubierta
- 9 Manija de transporte
- 10 Rejilla de salida del aire
- 11 Cable de alimentación
- 12 Lengüeta
- 13 Guías
- (A) Bolsa de papel para el polvo
- (B) Filtro de cartucho
- (C) Filtro de espuma de poliuretano (sólo en las versiones de aspiración líquidos)
- (D) Cesto con flotador de seguridad (sólo en las versiones de aspiración líquidos)
- (E) Filtro de salida del aire de refrigeración del motor (sólo en las versiones de aspiración líquidos)
- (F) Filtro de salida del aire

ACCESORIOS (varían según los modelos)

(ver fig. 5)

- A1 Tubo flexible con empuñadura y racores
- B1 Tubos de prolongación de metal o de plástico (según las versiones)
Tubo telescópico de metal (según las versiones)
- C1 Asta para ranuras
- D1 Boquilla para tapicería (según las versiones y los modelos)
- E1 Cepillo combinado o cepillo multiuso con accesorio para suelos y agua (según las versiones y los modelos)

MONTAJE

- △ Antes de utilizar el aparato, controlar que todos los filtros suministrados estén bien colocados y fijados.
- Colocar el filtro de poliuretano alrededor del cesto (D) (figura 7, posición 1).
- Colocar el filtro de cartucho (B) en su alojamiento (figura 7, posición 2-3).
- Cuando se utilice la bolsa (A), asegurarse de que la brida esté bien colocada en las guías 13 del depósito del polvo y/o agua (figura 7, posición 4).

Introducir en la conexión boquilla 3 el extremo de bayoneta del tubo flexible y girar en sentido horario hasta la posición de bloqueo, tal como se muestra en la **fig.2**.

Acoplar entre sí los tubos de prolongación o regular la longitud del tubo telescópico con el pulsador de desenganche, luego conectar los tubos o el tubo a la empuñadura colocada en el flexible presionando ligeramente **fig.1**.

Introducir en el otro extremo el accesorio deseado y más adecuado para el uso:

fig.5:

- el cepillo combinado sirve para limpiar superficies duras y para aspirar alfombras y superficies textiles. Para subir o bajar las cerdas, utilizar el pulsador colocado en el cuerpo del cepillo.
- el cepillo multiuso, así como se entrega, es adecuado para la limpieza de alfombras y superficies textiles.
- para la limpieza de suelos duros y para la aspiración de agua, es necesario montar el accesorio específico en el cuerpo del cepillo.

Los accesorios se montan con una ligera presión, introduciéndolos en el cuerpo del cepillo y enganchando los dientes de enganche en las ranuras laterales colocadas en el cuerpo del cepillo, tal como indicado en la **fig.3**.

Todos los accesorios pueden montarse indistintamente en el extremo de los tubos o directamente en la empuñadura.

Vibraciones transmitidas al usuario

0,10 m/s² · K (uncertainty) 0,5 m/s²

nivel presión acústica: LpA = 79 dB (A)







USO PREVISTO

- Este aparato está destinado a la recolección, aspiración, transporte y separación de polvos secos no inflamables, de líquidos no inflamables y de mezclas de agua y aire.
- Este aparato está clasificado como aspiradora en seco de clase M, para uso profesional y apto para comercios y tiendas.
- Según la norma IEC / EN 60335-2-69, la aspiradora de categoría polvos M puede ser utilizada solo para la aspiración y recolección de polvos peligrosos con un valor límite de exposición $\geq 0,1$ mg/m³.
- Este aparato también es adecuado para uso colectivo, por ejemplo, en hoteles, escuelas, hospitales, fábricas, tiendas, oficinas y residencias.
- Puede utilizarse como aspiradora de líquidos y en seco.
- El incumplimiento de estas condiciones caducará la garantía.


LIMITACIONES DE USO:


- **NO utilizar la aspiradora para polvo combustible.**
- **NO utilizar la aspiradora en ambiente explosivo.**

Símbolos

-  **¡ATENCIÓN!** Prestar atención por motivos de seguridad.
-  **IMPORTANTE**
-  **BLOQUEADO**
-  **ABIERTO**
-  **OPCIONAL: SI ESTÁ PRESENTE**
-  **Doble aislamiento** (SI PRESENTE): es una protección suplementaria del aislamiento eléctrico.

Demás Símbolos utilizados

 Llevar dispositivos de protección individual (DPI). Protector de oídos, gafas y máscara se deben llevar puestos.

 **ATENCIÓN:** Este aparato contiene polvos peligrosos. El vaciado y el mantenimiento, inclusive la extracción de la bolsa de recogida, pueden ser realizados sólo por personal cualificado que lleve indumentaria de protección adecuada. No encender el aparato hasta cuando no se haya instalado el

sistema de filtración completo. En el caso contrario hay peligro para su salud.



Aspirador de la clase de polvos M según IEC/EN 60335-2-69 para la aspiración en seco de polvos nocivos para la salud con un valor límite de exposición de $\geq 0,1$ mg/m³

SEGURIDAD ADVERTENCIAS GENERALES

- ⚠ 01 Los componentes del embalaje pueden ser peligros potenciales (como por ejemplo la bolsa de plástico), por lo que es necesario colocarlos fuera del alcance de los niños y de otras personas o animales no conscientes de sus acciones.
- ⚠ 02 Los usuarios deben estar correctamente capacitados para el uso de este aparato.
- ⚠ 03 Cualquier uso distinto de los indicados en este manual puede constituir un peligro, por tanto debe ser evitado.
- ⚠ 04 Utilizar la toma herramienta presente en el aparato (sólo aquellos dotados con la misma) únicamente para los fines especificados en el manual de instrucciones
- ⚠ 06 Controlar el aparato antes de cada uso.
- ⚠ 07 Cuando el aparato esté en funcionamiento, evitar colocar el orificio de aspiración cerca de partes delicadas del cuerpo, como la boca, los ojos o las orejas.
- ⚠ 08 El producto no debe ser usado por niños ni por personas con reducidas capacidades físicas, sensoriales o mentales, ni por quien no cuente con suficientes conocimientos o experiencia hasta no haber sido adecuadamente capacitado.
- ⚠ 09b17 **ATENCIÓN:** Controlar que los niños no jueguen con el aparato.
- ⚠ 10 Antes del uso, montar correctamente cada parte del aparato.
- ⚠ 11 Asegurarse de que la toma sea adecuada para el enchufe del aparato.
- ⚠ 12 **Nunca sujetar el enchufe del cable eléctrico con las manos mojadas.**
- ⚠ 13 **Asegurarse de que el valor de tensión indicado en el bloque motor corresponda con el de la fuente de energía al que se desea conectar el aparato.**
- ⚠ 14 **No aspirar sustancias inflamables (como cenizas de chimenea y/u hollín), explosivas, tóxicas o peligrosas para la salud.**
- ⚠ 15 No dejar desatendido el aparato mientras esté en funcionamiento.

△ 16 Siempre retirar el enchufe de la toma de corriente antes de realizar cualquier intervención en el aparato o si se lo deja desatendido o al alcance de los niños o de personas no conscientes de sus acciones.

△ 17 Nunca tirar ni levantar el aparato desde el cable de alimentación eléctrica.

△ 18 No sumergir el aparato en agua para limpiarlo ni lavarlo con chorros de agua.

△ 19-17b **En ambientes húmedos (como en un baño) el aparato sólo puede conectarse a una toma de pared dotada de interruptor diferencial. En caso de dudas, rogamos ponerse en contacto con un electricista.**

△ 20 **Controlar escrupulosamente que cable, enchufe o partes del aparato se encuentren íntegros,**

de lo contrario no utilizar el aparato y contactar con el Servicio de Asistencia para su reparación.

△ 21 **Si el cable de alimentación está dañado, deberá ser sustituido por el fabricante, por el Servicio de Asistencia, o por personal calificado para evitar situaciones peligrosas**

△ 22 Si se utilizan cables eléctricos de extensión, asegurarse de que estos se apoyen en superficies secas y protegidas contra salpicaduras de agua.

△ 23 Antes de aspirar líquidos, probar la funcionalidad del **flotador**. Cuando se aspiran líquidos, si el tambor está lleno, la abertura de succión está cerrada por un flotador y se interrumpe el proceso de aspiración. Apagar el aparato, desenchufarlo de la toma y vaciar el tambor. Asegurarse periódicamente de que el flotador (dispositivo de limitación del nivel de agua) esté limpio y sin signos de daños.

△ 24 En caso de vuelco, se recomienda volver a levantar el aparato antes de apagarlo

△ 25 Apagar inmediatamente el aparato en caso de fuga de líquido o espuma.

△ 26 **No utilizar el aparato para aspirar agua de contenedores, lavabos, bañeras, etc.**

△ 05 Antes de vaciar el tambor, apagar el aparato y desenchufarlo de la toma de corriente.

△ 27 No utilizar disolventes ni detergentes agresivos.

△ 28 El mantenimiento y las reparaciones siempre deben ser realizados por personal especializado; las partes que eventualmente fallen sólo se deberán sustituir con recambios originales.

△ 29 El fabricante no se hace responsable por los daños causados a personas, animales o cosas debido a la falta de cumplimiento de estas instrucciones o si la unidad se utiliza en modo irracional.

△ Utilizar únicamente accesorios y piezas de recambio originales recomendados por el fabricante.

NORMAS DE SEGURIDAD ADICIONALES



ATENCIÓN: La aspiradora contiene polvo perjudicial para la salud. Operaciones de vaciado y mantenimiento, incluyendo la extracción del depósito de recolección de polvo, sólo deben ser llevadas a cabo por personas expertas. Es necesario usar una protección adecuada. No poner en funcionamiento la aspiradora sin el sistema de filtración completo. De lo contrario se pone en peligro la salud.

△ No aspirar materiales ardientes ni humeantes, como ceniza caliente, fósforos o cigarrillos.

△ No aspirar materiales explosivos combustibles, como grano, carbón u otro material combustible finamente dividido.

△ No aspirar materiales peligrosos, tóxicos o cancerígenos, como amianto o pesticidas.

△ No aspirar líquidos explosivos (como diluyentes, gasolina, gasóleo, aceite combustible, etc.), ácidos o disolventes.

△ No usar la aspiradora sin filtros montados, excepto por cuanto explicado en la sección "Aspiración líquidos" de este manual.

△ Algunas maderas contienen conservantes que pueden ser tóxicos. Prestar especial atención para evitar el contacto con la piel cuando se trabaja con estos materiales. Solicitar y seguir todas las instrucciones de seguridad disponibles del proveedor del material.

△ No utilizar la aspiradora como asiento, escalera ni alzador.

△ No colocar objetos pesados sobre la aspiradora.

△ No colgar la aspiradora, por ejemplo para su transporte.



Llevar dispositivos de protección individual (DPI). Protector de oídos, gafas y máscara se deben llevar puestos.

USO

- Los requisitos para el grado de emisión (polvo clase **M**) han sido probados para la aspiración en seco.
- ⚠ Asegurarse de que el interruptor esté en posición (0) OFF y conectar el aparato a una toma de corriente adecuada.

ASPIRACIÓN POLVOS



Las aspiradoras Clase M son adecuadas para aspirar polvos secos no combustibles y polvos no inflamables con un valor límite de $\geq 0,1 \text{ mg/m}^3$

Para la aspiración de polvos secos poner los filtros: (ver fig. 7)

- (A) Bolsa de papel para el polvo
- (B) Filtro de cartucho
- (C) Filtro de espuma de poliuretano (sólo para versiones aspira líquidos)

ASPIRACIÓN LÍQUIDOS

Antes de aspirar líquidos, asegurarse de retirar la bolsa de papel A y el filtro de cartucho B si están presentes.

Para la aspiración de líquidos poner el filtro: (ver fig. 8)

- (C) Filtro de espuma de poliuretano (sólo para versiones aspira líquidos)
 - La máquina debe mantenerse siempre sobre una base horizontal, de forma segura y estable.
 - Introducir el filtro adecuado para su uso.
- ⚠ Nunca trabajar sin antes haber montado los filtros.
- Utilizar los accesorios más adecuados para el uso requerido.
- Colocar el interruptor en (-) ON para encender el aparato.
- Se debe proporcionar un adecuado porcentaje de ventilación (polvos de Clase **M**) cuando se hace circular aire en salida.
- ⚠ NO conectar herramientas eléctricas a la toma (cuando se utiliza el aparato para aspirar líquidos)..
- Cuando se utiliza la aspiradora para aspirar líquidos, conectarla a una toma de corriente protegida por un dispositivo de corriente residual (RCD).

FUNCIÓN SOPLADOR

⚠ ATENCIÓN - esta función no puede utilizarse si se usa el aparato para la aspiración en seco de polvos peligrosos. El aparato también se puede usar como soplador: para ello es necesario quitar la rejilla de salida de aire 10 presionando ligeramente la lengüeta de cierre. Desconectar el tubo flexible de la conexión boquilla 3 e introducir el extremo de bayoneta del mismo tubo flexible en el orificio de soplado ubicado dentro de la cubierta y detrás de la rejilla de aire, como muestra la **fig.4**.

- Una vez finalizado su uso, poner el interruptor en 0 (OFF) y retirar el enchufe de la toma.

PUESTA EN FUNCIONAMIENTO

0 (0) OFF, APARATO APAGADO



(I) ON, FUNCIÓN MANUAL



FUNCIÓN AUTOMÁTICA EN COMBINACIÓN CON HERRAMIENTA ELÉCTRICA E - TOMA HERRAMIENTA ELÉCTRICA MÁX 2200W

CONEXIÓN DE LAS HERRAMIENTAS ELÉCTRICAS:

⚠ ADVERTENCIA:

- Respetar la potencia conectada máxima para la toma de las herramientas eléctricas (consultar las CARACTERÍSTICAS TÉCNICAS).
- Asegurarse de que el aspirador y la herramienta eléctrica estén apagados antes de conectarlos o desconectarlos entre ellos.
- Para conectar una herramienta eléctrica, abrir la tapa e introducir la clavija de la herramienta eléctrica en la toma del aspirador.
- Girar el botón giratorio interruptor en posición "AUTOMÁTICA".
- Encendiendo y apagando la herramienta eléctrica conectada, el aspirador se enciende y se apaga contemporáneamente.

Al final del ciclo, la función de sacudida del filtro se pondrá en funcionamiento durante unos 6 seg.

- Después del uso, desconectar la herramienta eléctrica de la toma del aspirador.
- Apagar el aspirador después del uso.
- En la toma electroherramientas hay tensión también con el interruptor en posición (I) ON ⚠.



Para limpiar el filtro en modalidad manual, colocar el selector en el símbolo del filtro de cartucho.

CUIDADO Y MANTENIMIENTO

- ⚠ Desconectar el aparato de la red eléctrica **desenchufándolo de la toma** antes de realizar cualquier intervención de mantenimiento y limpieza.
- Limpiar el exterior de la máquina con un paño seco.
- Mover el aparato sólo utilizando la manija de transporte que se encuentra en el cabezal del motor.
- Mantener el aparato y los accesorios en un lugar seco y seguro, fuera del alcance de los niños.
- Al menos una vez por año el fabricante o personal especializado debe realizar una inspección técnica del polvo, por ejemplo, para controlar daños en el filtro, el sellado contra fugas en la aspiradora y la función de la centralita.
- Para aspiradoras de categoría M que se encontraban en ambientes contaminados, es necesario limpiar el exterior y todas las partes de la máquina.
- Al llevar a cabo las intervenciones de mantenimiento y reparación, se deberán eliminar todas las partes que no puedan limpiarse lo suficiente.
- Esos componentes deberán estar cerrados en bolsas selladas y eliminarse de acuerdo con la normativa vigente para la eliminación de estos residuos.

SUSTITUCIÓN DE LOS FILTROS I

- ⚠ Antes de proceder con cualquier operación de limpieza o mantenimiento, siempre se debe desconectar el enchufe de la toma.
- ⚠ Después de la operación de limpieza del filtro, comprobar el estado de idoneidad para su uso. En caso de daño o rotura, sustituirlo con un filtro original.

La **bolsa de papel** para el polvo debe reemplazarse cuando el testigo luminoso permanece encendido.
Cerrar la bolsa deslizando la lengüeta **12**



- Se recomienda cambiar la bolsa periódicamente para garantizar un enfriamiento óptimo del motor.
- Eliminar el filtro en un contenedor adecuado según las leyes en vigor.

Si se utiliza la aspiradora **sin** bolsa de papel para el polvo, después de cada uso se recomienda vaciar y limpiar el depósito de polvo. También se recomienda este procedimiento cuando se aspire cualquier tipo de líquidos.

La parte externa del **filtro de cartucho** debe lavarse con agua corriente para evitar dañar la superficie filtrante. Igualmente se recomienda sustituir al menos cada seis meses, e igualmente en relación a la frecuencia de uso y al tipo de suciedad aspirada.

El filtro de **espuma de poliuretano** debe ser cepillado y/o lavado con agua y detergente suave con regularidad. También se recomienda sustituir periódicamente este filtro en relación a la frecuencia de uso y al tipo de suciedad aspirada.

Filtro aire refrigeración motor solo para versiones sólido/líquido.

Filtro salida aire de diversos tipos (según los modelos) para todas las versiones
Estos filtros deben sustituirse periódicamente con filtros nuevos. Para ello es necesario quitar la rejilla de salida de aire 10 presionando ligeramente la lengüeta de cierre. Sustituir los filtros 1 y/o 2 y volver a colocar la rejilla en la cubierta.

RECAMBIOS ORIGINALES Y MATERIAL DE CONSUMO

Sustituir siempre recambios y accesorios con originales. Éstos se encuentran disponibles en su revendedor local. Cuando se realiza un pedido de piezas de recambio y accesorios indicar siempre el modelo y número de código.

Asistencia posventa

En el caso en que necesiten ayuda, por favor, contacten con el Centro de Asistencia Autorizado más cercano.

CONDICIONES DE GARANTÍA


Todos nuestros aparatos han sido sometidos a estrictos controles y están garantizados contra defectos de fabricación, de acuerdo con la normativa vigente en los diferentes países.

La garantía comienza a partir de la fecha de compra.

La misma excluye: piezas sujetas a normal desgaste, partes de goma, cepillos de carbón, filtros, accesorios y opcionales; daño accidental debido al transporte, descuido o trato inadecuado, uso y e instalación incorrecta o inadecuada.

La garantía no cubre la limpieza de los órganos en funcionamiento, de incrustaciones, filtros y boquillas en general.

ELIMINACIÓN

 Como propietario de un aparato eléctrico o electrónico, la ley (en conformidad con la directiva 2012/19/EU) le prohíbe eliminar este producto o sus accesorios eléctricos/electrónicos como residuo doméstico sólido urbano y le obliga a eliminarlo en los centros de recogida específicos. Es posible eliminar el producto directamente mediante el distribuidor adquiriendo un producto nuevo, equivalente al que se debe eliminar

OPIS

(patrz rys. 6)

- 1 Pojemnik do pyłów z cieczy
- 2 Koła
- 3 Otwór do włożenia węża
- 4 Przełącznik funkcji
- 5 Lampka kontrolna pełnego worka
- 6 Chwytnik elektronarzędzia do 2200 W (modele z chwytym)
- 7 Mocowania zamknięcia górnej pokrywy/pojemnika
- 8 Pokrywa
- 9 Uchwyt do transportu
- 10 Kratka wylotu powietrza
- 11 Kabel elektryczny
- 12 Suwak
- 13 Prowadnice
- (A) Filtr papierowy do pyłów
- (B) Wkład filtracyjny
- (C) Filtr z pianki poliuretanowej (tylko dla wersji zasysania cieczy)
- (D) Koszyk z płytą ochronną (tylko dla wersji zasysania cieczy)
- (E) Filtr wylotu powietrza do chłodzenia silnika (tylko dla wersji zasysania cieczy)
- (F) Filtr wylotu powietrza

DODATKOWE WYPOSAŻENIE (różne w zależności od modeli)

(patrz rys. 5)

- A1 Rura giętka z Uchwyt z osprzęt
- B1 Rury przedłużacze metalowe lub plastikowe (w zależności od wersji)
Rura teleskopowa metalowa (w zależności od wersji)
- C1 Ssawka prosta
- D1 Szczotka małych (w zależności od wersji i modeli)
- E1 Szczotka kombinowana lub szczotka uniwersalna z wkładką do podłóg i wody (w zależności od wersji i modeli)

INSTRUKCJE MONTAŻU

- ⚠ Przed przystąpieniem do używania urządzenia, sprawdź czy wszystkie dostarczone w wyposażeniu filtry są prawidłowo założone.
- Włóż filtr z pianki poliuretanowej na koszyk (D) (rysunek 7, pozycja).
 - Włóż wkład filtracyjny (B) na swoje miejsce (rysunek 7, pozycja 2-3).
 - W przypadku używania worka (A), upewnij się czy kołnierz worka jest prawidłowo założony na prowadnice 13 pojemnika do zbierania pyłu i/lub wody (rysunek 7, pozycja 4).

Włóż do otworu 3 końcówkę bagietową węża i obróć w kierunku zgodnym z ruchem wskazówek zegara do momentu zablokowania jak na **rys.2**.

Połącz między sobą rury przedłużacze lub wyreguluj długość rury teleskopowej za pomocą specjalnego przycisku i następnie połącz rury lub rurę z uchwytem znajdującym się na wężu lekko na niego naciskając.

Włóż na drugą końcówkę odpowiednie do wymaganego użycia akcesorium:

rys.5:

-szczotka kombinowana służy do czyszczenia twardych powierzchni, jak i odkurzania dywanów i powierzchni tekstylnych. Aby wyciągnąć lub schować szczeciny szczotki nacisnij na przycisk znajdujący się na korpusie szczotki.

-szczotka uniwersalna w dostarczonej formie jest używana do odkurzania dywanów i powierzchni tekstylnych.

-Do czyszczenia twardych podłóg oraz zasysania wody należy włożyć do korpusu szczotki specjalną wkładkę.

Wkładki montuje się wykonując lekki nacisk podczas ich wkładania do korpusu szczotki i zakleszczając zęby zaczepowe w szczelinach bocznych znajdujących się na korpusie szczotki w sposób wskazany na **rys.3**

Wszystkie akcesoria, mogą być montowane zarówno na końcówkach rur jak i bezpośrednio na uchwycie.

Wibracje przekazywane użytkownikowi

0,10 m/s² · K (uncertainty) 0,5 m/s²Poziom ciśnienia akustycznego: **LpA=79 dB (A)**







PRZEWIDZIANE UŻYTKOWANIE

- Urządzenie przeznaczone jest do wychwytywania, zasysania, transportu i wydalania wiórów drewnianych, niepalnych suchych pyłów, jak również niepalnych cieczy oraz mieszanek wodno-powietrznych. Odkurzacz jest certyfikowany i odpowiada klasie ochrony przeciwpyłowej **M**.
- Jest dostosowany do podwyższonych obciążeń w zastosowaniach przemysłowych, np. w rzemiośle, przemyśle i w warsztatach naprawczych.
- Odkurzacze klasy ochrony przeciwpyłowej **M** mogą, zgodnie z wymaganiami normy IEC/EN 60335-2-69, być stosowane do zasysania i odsysania niebezpiecznych dla zdrowia pyłów o wartości granicznej ekspozycji wynoszącej $\geq 0,1$ mg/m³.
- Urządzenie to nadaje się również do użytkowania na dużych powierzchniach, na przykład w hotelach, szkołach, szpitalach, fabrykach, sklepach, biurach i w ośrodkach czasowych.
- Może być użyty jako odkurzacz do cieczy lub odkurzacz do pyłów.
- Nieprzestrzeganie niniejszych warunków powoduje wygaśnięcie gwarancji.



Ograniczenia używania:

- **NIE używaj odkurzacza do pyłu węglowego.**
- **NIE używaj odkurzacza w atmosferze zagrożonej wybuchem .**

Symbole

-  **UWAGA! Zachować ostrożność ze względów bezpieczeństwa.**
-  **WAŻNE**
-  **ZABLOKOWANY**
-  **OTWARTY**
-  **JEŚLI OBECNY**
-  **Podwójna izolacja (JEŚLI OBECNA):** jest dodatkowym zabezpieczeniem izolacji elektrycznej.

Dodatkowe Używane symbole:

-  Konieczne jest odpowiednie wyposażenie ochronne. (DPI). Nauszniki, gogle i maski.
-  W odkurzaczu znajduje się pył stanowiący zagrożenie dla zdrowia. Opróżnianie i konserwację urządzenia, włącznie z likwidacją pojemnika na pył należy

zlecać odpowiednio wykwalifikowanemu personelowi fachowemu. Konieczne jest odpowiednie wyposażenie ochronne. Nie wolno używać odkurzacza bez kompletnego systemu filtracyjnego. Użycie takie jest zagrożeniem dla zdrowia.



Odkurzacz klasy ochrony przeciwpyłowej L, do odsysania na sucho, niepalnych suchych pyłów, o wartości granicznej ekspozycji wynoszącej $\geq 0,1$ mg/m³.

BEZPIECZEŃSTWO OSTRZEŻENIA OGÓLNE

- △ Komponenty opakowania mogą okazać się niebezpieczne (np. worek plastikowy), z tego powodu należy trzymać je z dala od dzieci i innych osób o ograniczonych zdolnościach umysłowych lub zwierząt. Użytkownicy muszą zostać odpowiednio poinstruowani o obsłudze urządzenia.
- △ Każde użytkowanie inne, niż przewidziane w niniejszej instrukcji może być niebezpieczne i należy go unikać.
- △ Używać chwytu narzędzia znajdującego się na urządzeniu (tylko dla urządzeń wyposażonych w chwyt narzędzia) tylko do celów podanych w instrukcji obsługi
- △ Przed opróżnieniem pojemnika należy wyłączyć urządzenie i wyciągnąć wtyczkę z gniazdka.
- △ Podczas działania urządzenia należy unikać zbliżania wlotu rury do delikatnych części ciała, takich jak oczy, usta, uszy.
- △ 16 UWAGA: Wyrób nie może być używany przez dzieci lub przez osoby ze zmniejszonymi zdolnościami fizycznymi, zmysłowymi i umysłowymi lub nie posiadającymi odpowiedniego doświadczenia i wiedzy, dopóki nie zostaną odpowiednio przeszkolone lub nauczone.
- △ 17 UWAGA: Dzieci, nawet jeżeli pod opieką, nie mogą bawić się wyrobem.
- △ Upewnić się, że gniazdko jest odpowiednie do wtyczki urządzenia.
- △ **Nigdy nie należy dotykać wtyczki mokrymi rękami.**
- △ **Upewnić się, że wartość napięcia wskazana na bloku silnika odpowiada napięciu źródła energii, do którego chce się podłączyć urządzenie.**
- △ **Nie zasysać substancji łatwopalnych (np. popiół z kominika, sadza), wybuchowych, toksycznych lub niebezpiecznych dla zdrowia.**
- △ Nie pozostawiać działającego urządzenia bez opieki.
- △ Wyciągnąć zawsze wtyczkę z gniazdka przed wykonaniem jakiegokolwiek interwencji na urządzeniu lub kiedy pozostaje bez opieki w zasięgu dzieci lub osób o ograni-

czonych zdolnościach umysłowych.

△ Nigdy nie ciągnąć lub podnosić urządzenia za kabel elektryczny.

△ Nie zanurzać urządzenia w wodzie, w celach czyszczenia, ani nie myć go przy użyciu strumieni wody.

△ **W wilgotnych środowiskach (np. łazienka) urządzenie musi być podłączone tylko do gniazdek wyposażonych w wyłącznik różnicowy. W przypadku wątpliwości, należy zwrócić się do elektryka.**

△ **Sprawdzić dokładnie czy kabel, wtyczka lub części urządzenia nie są uszkodzone, i gdyby tak było, nie używać absolutnie urządzenia, lecz zwrócić się do Serwisu w celu jego naprawy.**

△ **Jeśli kabel zasilający jest uszkodzony, musi zostać wymieniony przez konstruktora lub serwis lub przez wykwalifikowany personel, w celu uniknięcia niebezpiecznych sytuacji.**

△ W przypadku użycia przedłużaczy elektrycznych, należy upewnić się, że położone są one na suchych powierzchniach, zabezpieczonych przed ewentualnym zmoczeniem.

△ Przed rozpoczęciem zasysania cieczy należy sprawdzić funkcjonalność pływak. Kiedy zasysa się ciecz, w momencie gdy pojemnik jest pełen, otwór zasysania zostaje zamknięty i zostaje przerwany proces zasysania. Wyłączyć urządzenie, wyciągnąć wtyczkę z gniazdka i opróżnić pojemnik. Upewnić się regularnie, że pływak (urządzenie kontrolujące poziom wody) jest czysty i bez śladów uszkodzenia.

△ W przypadku przewrócenia się urządzenia, zaleca się podniesienie urządzenia przed jego wyłączeniem.

△ W przypadku, gdy wylewa się ciecz lub piana, należy natychmiast wyłączyć urządzenie.

△ **Nie używać urządzenia w celu zasysania wody z pojemników, zlewów, wanien, itd.**

△ Skontrolować urządzenie przed każdym użyciem.

△ Nie używać rozpuszczalników i agresywnych detergentów.

△ Konserwacja i naprawy muszą być zawsze wykonane przez wyspecjalizowany personel; uszkodzone części należy wymienić tylko na oryginalne części zamienne.

△ Producent zrzeka się jakiegokolwiek odpowiedzialności za wypadki ludzi i zwierząt oraz uszkodzenia rzeczy spowodowane brakiem przestrzegania niniejszych instrukcji lub w wyniku nieprawidłowego użytkowania urządzenia.

△ W celu zapewnienia bezpieczeństwa urządzenia, należy używać wyłącznie oryginalnych części zamiennych od producenta lub zatwierdzone przez producenta

DODATKOWE BEZPIECZEŃSTWO OSTRZEŻENIA



W odkurzaczu znajduje się pył stanowiący zagrożenie dla zdrowia. Opróżnianie i konserwację urządzenia, włącznie z likwidacją pojemnika na pył należy zlecać odpowiednio wykwalifikowanemu personelowi fachowemu. Konieczne jest odpowiednie wyposażenie ochronne. Nie wolno używać odkurzacza bez kompletnego systemu filtracyjnego. Użycie takie jest zagrożeniem dla zdrowia.

△ NIE zbierać palących się lub żarzących elementów, takich jak gorący popiół, palące zapalki czy papierosy

△ NIE należy używać do odkurzania materiałów wybuchowych, takich jak zboża, trociny czy węgiel lub innych silnie rozdrobnionych materiałów łatwopalnych.

△ Nie należy używać do odkurzania materiałów niebezpiecznych, toksycznych lub rakotwórczych, takich jak azbest czy pestycydy.

△ Nie należy używać do odkurzania płynów wybuchowych (np. rozcieńczalnik, benzyna, olej napędowy, olej opałowy itp.), kwasy i rozpuszczalniki.

△ Nie wolno używać odkurzacza bez filtrów, za wyjątkiem "odkurzania na mokro" opisanego w odpowiedniej części instrukcji.

△ Niektóre drewna zawierają konserwanty, które mogą być toksyczne. Dostawca surowca powinien zapewnić dodatkowe informacje i wskazania, jeżeli powinno się unikać wdychania lub kontaktu ze skórą przy pracy z takimi materiałami.

△ NIE należy używać odkurzacza jako siedziska, drabiny lub podstawki.

△ NIE umieszczaj ciężkich przedmiotów na odkurzaczu.

△ NIE należy wieszać odkurzacza do transportu



Konieczne jest odpowiednie wyposażenie ochronne. (DPI). Nauszniki, gogle i maski.

UŻYTKOWANIE

WAŻNE: Wymagania dotyczące stopnia przepuszczalności (klasa ochrony przeciwpyłowej **M**) udokumentowane zostały tylko w przypadku odsysania na sucho.

⚠ Upewnij się, że wyłącznik jest w pozycji (0) OFF i podłączyć urządzenie do odpowiedniego gniazdka elektrycznego.

ZASYSANIE PYŁÓW



Odkurzacz klasy ochrony przeciwpyłowej **M**, do odsysania na sucho, niepalnych suchych py-

łów, o wartości granicznej ekspozycji wynoszącej $\geq 0,1$ mg/m³.

Zasysanie suchych pyłów, montaż:

- (A) Filtr papierowy .
- (B) Filtr (zasysanie pyłów).
- (C) Filtr do cieczy (zasysanie cieczy)

ZASYSANIE CIECZY

Przed zasysaniem cieczy upewnij, że został wyciągnięty worek papierowy A oraz wkład filtracyjny B, ewentualnie występujące.

Zasysanie cieczy, montaż:

(C) Filtr do cieczy (zasysanie cieczy)

- Maszyna musi zawsze znajdować się na poziomej podstawie, oparta w sposób bezpieczny i stabilny.
- Włożyć filtr odpowiedni do danego użytkownika.

⚠ Nie pracować nigdy bez włożonych filtrów.

• Używać akcesoriów najbardziej nadających się do danego użytkownika.

• Ustawić wyłącznik na (I) ON, aby włączyć urządzenie.

WAŻNE: Odpowiednia szybkość wentylacji (klasa ochrony przeciwpyłowej **M**) muszą być przewidziane, gdy wychodzące powietrze cyркуluje

⚠ **UWAGA:** NIE podłączaj elektronarzędzi do wylotu powietrza przy zasysaniu płynów lub cieczy.

WAŻNE: Zasilać urządzenie poprzez zabezpieczenie różnicowo-prądowe przy zasysaniu cieczy lub mokrych zanieczyszczeń.

• Po zakończonej pracy ustawić wyłącznik na (0) OFF i wyciągnąć wtyczkę z gniazdka elektrycznego.

DMUCHAWA

⚠ **UWAGA** funkcja nie jest używana jeżeli urządzenie jest używane do zasysania na sucho szkodliwych pyłów

Urządzenie może być używane również jako dmuchawa: w tym celu ściągnij kratkę wylotu powietrza 10 naciskając nieznacznie na suwak zamykający. Odłącz wąż z otworu wlotowego 3 i włóż następnie końcówkę bagnetową węża do otworu poddmuchu umieszczonego wewnątrz pokrywy, z tyłu kratki powietrza w sposób wskazany na **rys.4**.

ROZRUCH



(0) OFF, URZĄDZENIE WYŁĄCZONE



(I) ON, FUNKCJA RĘCZNA



FUNKCJA AUTOMATYCZNA W ZESTAWIENIU Z ELEKTRONARZĘDZIEM - CHWYT ELEKTRONARZĘDZIA MAX 2200W

PODŁĄCZENIE NARZĘDZI ELEKTRYCZNYCH:

⚠ **POUCZENIE:**

- Przestrzegaj maksymalnej podłączonej mocy do gniazdka narzędzi elektrycznych (odnieś się do CHARAKTERYSTYKI TECHNICZNEJ).
- Upewnij się czy zarówno odkurzacz jak i narzędzie elektryczne są wyłączone przed ich połączeniem lub rozłączeniem między sobą.
- Aby podłączyć narzędzie elektryczne, otwórz pokrywę i włóż wtyczkę narzędzia elektrycznego do gniazdka odkurzacza.
- Przekręć pokrętko wyłącznika do pozycji "AUTOMATYCZNEJ"
- Włączając i wyłączając podłączone narzędzie elektryczne, jednocześnie włącza się i wyłącza odkurzacz.
- **A koniec cyklu, funkcja wstrząsania filtra zostanie uruchomiona przez około 6 sek.**
- Po użyciu, odłącz narzędzie elektryczne z gniazdka odkurzacza.
- Wyłącz odkurzacz po użyciu.
- W gniazdku narzędzi elektrycznych występuje napięcie również w wyłączniku w pozycji (I)ON



W celu ręcznego wyczyszczenia filtra, ustaw przełącznik na symbolu wkładu filtracyjnego.

DBAŁOŚĆ I KONSERWACJA

△ Odłączyć urządzenie z sieci elektrycznej, wyciągając wtyczkę z gniazdka elektrycznego, przed wykonaniem jakiegokolwiek interwencji konserwacji i czyszczenia.

- Wyczyścić zewnętrzną część maszyny przy pomocy suchej szmatki.
- Przenosić urządzenie tylko przy użyciu uchwytu znajdującego się na górnej pokrywie silnika.
- Przechowywać urządzenie i akcesoria w suchym i bezpiecznym miejscu, z dala od zasięgu dzieci.
- Co najmniej raz do roku producent lub odpowiednio przeszkolona osoba powinna dokonać certyfikacji urządzenia, kontrolując np. uszkodzenia filtra, szczelność odkurzacza i sprawność funkcjonowania urządzeń nadzorujących.
- W przypadku odkurzaczy klasy **M**, które znajdowały się w zabrudzonym otoczeniu należy oczyścić obudowę oraz wszystkie elementy maszyny oraz zastosować odpowiednie środki uszczelniające.
- Podczas przeprowadzania prac konserwacyjnych i naprawczych należy poddać likwidacji wszystkie zanieczyszczone części, które nie dają się w zadawalający sposób oczyścić.
- Elementy te należy zapakować w nieprzepuszczalne worki i zlikwidować zgodnie z obowiązującymi przepisami dotyczącymi likwidacji tego typu odpadów.

ZDEJMOWANIE FILTRÓW CZYSZCZENIE FILTRA

(worka na nieczystości)

- △ Odłączyć urządzenie z sieci elektrycznej, wyciągając wtyczkę z gniazdka elektrycznego, przed wykonaniem jakiegokolwiek interwencji konserwacji i czyszczenia.
- △ Po oczyszczeniu filtra, należy sprawdzić przydatność do wykorzystania w przyszłości. W przypadku uszkodzenia, wymień go na oryginalny filtr.

Worka papierowy do zbierania pyłu

należy wymienić, gdy lampka kontrolna pozostaje zapalona.

Zamknąć worka przesuwając suwak **12**

Dobrą normą jest okresowa wymiana worka w celu zagwarantowania optymalnego chłodzenia silnika.

- Worka pełen nieczystości należy umieścić w odpowiednim pojemniku zgodnie z obowiązującym prawem.

Jeżeli odkurzacz jest używany bez papierowego worka do zbierania pyłu, zaleca się, po każdym użyciu, opróżnienie i wyczyszczenie pojemnika pyłu; ta czynność jest zalecana również w przypadku zasysania wszelkiego typu cieczy

Wkład filtracyjny należy okresowo myć pod bieżącą wodą tylko zewnątrz, uważając, żeby nie uszkodzić powierzchni filtracyjnej.

Zaleca się wymianę co najmniej raz na sześć miesięcy i w każdym razie w oparciu o częstotliwość używania oraz rodzaj zasysanego brudu

Filtr z pianki poliuretanowej musi być okresowo szczotkowany lub myty wodą i neutralnym detergentem.

Również dla tego filtra zaleca się okresową wymianę w oparciu o częstotliwość używania oraz rodzaj odsysanego brudu.

Filtr powietrza chłodzenia silnika tylko dla wersji do zasysania ciał stałych/cieczu.

Filtr wylotu powietrza różnego rodzaju (w zależności od modeli) dla wszystkich wersji

Te filtry muszą być okresowo wymienione na nowe. Usuń kratkę wylotu powietrza 10 naciskając nieznacznie na suwak zamykający. Wymień filtry 1 i / lub 2 i z powrotem załóż kratkę na pokrywie

NÁHRADNÍ DÍLY A SPOTŘEBNÍ MATERIÁLY

Vždy používejte originální náhradní díly společnosti. Získáte je u místního prodejce výrobků producenta nebo přímo. V objednávce dílů laskavě vždy uvádějte číslo modelu.

Service společnosti

S opravami se obračejte vždy na místní servisní středisko společnosti.

WARUNKI GWARANCJI

Wszystkie nasze urządzenia zostały poddane dokładnym odbiorom technicznym i posiadają gwarancję na wady fabryczne zgodnie z obowiązującymi normatywami, stosowanymi w różnych krajach. Gwarancja zaczyna obowiązywać od daty nabycia. Z gwarancji wyłączone są części zużywające się, części gumowe, szczotki węglowe, filtry, akcesoria i opcje; przypadkowe uszkodzenia spowodowane podczas transportu, przez nieuwagę o przez nieodpowiednie traktowanie, przez błędne lub nieprawidłowe użytkowanie i instalację. Gwarancja nie zastępuje ogólnego czyszczenia organów funkcjonowania, brudu, filtrów i dysz.

SKŁADOWANIE

Do właściciela urządzenia elektrycznego lub elektronicznego, ustawa (zgodna z dyrektywą 2012/19/EU) zabrania składowania produktu i jego akcesoriów elektrycznych / elektronicznych jako odpadu domowego i nakłada obowiązek składowania go w odpowiednich punktach zbiórki odpadów specjalnych. Można składować produkt bezpośrednio u dystrybutora poprzez nabycie nowego produktu, ekwiwalentnego do składowanego.



BESCHRIJVING VAN HET APPARAAT

(zie fig. 6)

- 1 Stof- en/of waterreservoir
- 2 Zwenkwielen
- 3 Zuigmondkoppeling flexibele slang
- 4 Functiekeuzeschakelaar
- 5 Zak vol indicatielampje
- 6 Aansluitpunt voor verbinding met elektrische gereedschappen (afhankelijk van de versie)
- 7 Scharnieren voor het openen van het stofcompartiment
- 8 Cover
- 9 Transporthandgreep
- 10 Rooster luchtuitlaat
- 11 Voedingskabel
- 12 Lipje
- 13 Geleider
- (A) Papieren stofzak
- (B) Carterfilter
- (C) Filter van polyurethaanschuim (uitsluitend in de versies voor vloeistofafzuiging)
- (D) Mandje met veiligheidsvlotter (uitsluitend in de versies voor vloeistofafzuiging)
- (E) Luchtuitlaatfilter motorkoeling (uitsluitend in de versies voor vloeistofafzuiging)
- (F) Luchtuitlaatfilter

MEEGELEVERDE ACCESSOIRES**(Variërend afhankelijk van het model)**

(zie fig. 5)

- A1 Flexibele slang met handgreep en koppelingen
- B1 Metalen of kunststof verlengslangen (afhankelijk van de versie)
Metalen telescopische slang (afhankelijk van de versie)
- C1 Lans voor spleten
- D1 Zuigmond voor gestoffeerde meubelen (afhankelijk van de versie en het model)
- E1 Gecombineerde borstel of multifunctionele borstel met inzetstuk voor vloeren en water (afhankelijk van de versie en het model)

MONTAGE

- ⚠ Alvorens het apparaat te gebruiken, dient er te worden gecontroleerd dat alle meegeleverde filters correct zijn geplaatst.
- Plaats het polyurethaan filter rondom het mandje (D) (figuur 7, positie 1).
 - Plaats het papieren filter (B) in de hiervoor bedoelde zitting (figuur 7, positie 2-3).
 - Indien gebruik wordt gemaakt van de zak (A) dient er te worden verzekerd dat de flens van de zak correct is ingevoerd in de hiervoor bedoelde geleider 13 van de stof- en/of waterreservoir (figuur 7, positie 4).

Voer het bajonetuiteinde van de flexibele slang in de zuigmondkoppeling 3 en draai rechtsom tot de blokkeringsstand wordt bereikt, zoals in **fig. 2**.

Koppel de verlengslangen vast of regel de lengte van de telescopische slang met behulp van de hiervoor bedoelde ontgrendelingsknop en verbind vervolgens de slangen of de slang met handgreep geplaatst op de flexibele slang door een lichte druk uit te oefenen **fig. 1**.

Voer in het andere uiteinde het gewenste en meeste geschikte accessoire in

fig.5:

-de gecombineerde borstel dient zowel voor het reinigen van harde oppervlakken als voor het zuigen van tapijtvloerbedekkingen en textieloppervlakken. Voor de extractie of het intrekken van de borstelharen dient er op de knop op de behuizing van de borstel te worden gedrukt.

-de multifunctionele borstel is, zoals meegeleverd, geschikt voor het reinigen van tapijtvloerbedekkingen en textieloppervlakken.

-Voor de reiniging van harde vloeren en voor vloeistofafzuiging dient het geschikte inzetstuk in de behuizing van de borstel te worden ingevoerd.

De inzetstukken worden gemonteerd door deze met een lichte druk in de behuizing van de borstel te plaatsen en de vergrendelingsstandjes in de laterale spleten op de behuizing van de borstel klikken zoals aangeduid in **fig. 3**.

Alle accessoires kunnen worden gemonteerd op de uiteinden van de slangen of direct op de handgreep

Trillingen overgedragen aan de gebruiker

0,10 m/s² · K (uncertainty) 0,5 m/s²**geluidsdrukniveau: LpA = 79 dB (A)**

BEOOGD GEBRUIK

- Dit apparaat is bedoeld voor het verzamelen, opzuigen, transporteren en scheiden van niet-ontvlambaar stofdeeltjes en niet-ontvlambare vloeistoffen en water-luchtmengsels.
- Dit apparaat is geclassificeerd als droogstofzuiger klasse **M**, voor professioneel gebruik en is geschikt voor gebruik in winkels en warenhuizen.
- Overeenkomstig de norm IEC / EN 60335-2-69, kan de stofzuiger van stofklasse **M** uitsluitend worden gebruikt voor het opzuigen en verzamelen van schadelijke stofdeeltjes met een blootstellingsgrenswaarde van $\geq 0,1$ mg/m³.
- Dit apparaat is tevens geschikt voor collectief gebruik, zoals bijvoorbeeld in hotels, scholen, ziekenhuizen, fabrieken, winkels, kantoren en woningen.
- Kan worden gebruikt als natstofzuiger of als droogstofzuiger.
- Niet-naleving van bovenstaande voorwaarden doet afbreuk aan de garantie.


GEBRUIKSBEPERKINGEN:


- **De stofzuiger NIET gebruiken voor brandbare stofdeeltjes.**
- **De stofzuiger NIET gebruiken in een explosieve omgeving.**

Symbolen

-  **LET OP!** Wees voorzichtig om veiligheidsredenen.
-  **BELANGRIJK**
-  **VERGRENDELD**
-  **OPEN**
-  **OPTIONEEL: INDIEN AANWEZIG**
-  **Dubbele isolatie** (INDIEN AANWEZIG): dit betreft een extra beveiliging van de elektrische isolatie.

Aanvullende gebruikte symbolen

 Draag persoonlijke beschermingsmiddelen (PBM). Er dient gehoorbescherming, een veiligheidsbril en een stofmasker te worden gedragen.

 **LET OP:** Dit apparaat bevat gevaarlijke stoffen. Het legen en het onderhoud, met inbegrip van het verwijderen van de opvangzak, dient uitsluitend

te worden uitgevoerd door gekwalificeerd personeel dat geschikte beschermende kleding draagt. Het apparaat mag niet worden ingeschakeld totdat het volledige filtersysteem is geïnstalleerd. Indien dit niet is gebeurd, vormt het apparaat een gevaar voor de gezondheid.



Stofzuiger van stofklasse M overeenkomstig de norm IEC/EN 60335-2-69 voor het droogzuigen van voor de gezondheid schadelijke stofdeeltjes met een blootstellingsgrenswaarde van 0,1 mg/m³

VEILIGHEID ALGEMENE WAARSCHUWINGEN

- △ 01 De verpakkingsmaterialen kunnen een potentieel gevaar opleveren (bijv. plastic zakken) en dienen om deze reden buiten het bereik van dieren, kinderen en personen die de gevaren niet kunnen inschatten, te worden gehouden.
- △ 02 Gebruikers dienen op adequate wijze te worden geïnstrueerd over het gebruik van dit apparaat.
- △ 03 Elk toepassing anders dan de in deze handleiding beoogde toepassingen kan een gevaar opleveren en dient te worden vermeden.
- △ 04 Er dient uitsluitend voor de doeleinden zoals uiteengezet in de handleiding gebruik te worden gemaakt van het aansluitpunt op het apparaat (uitsluitend voor apparaten die zijn voorzien van een dergelijk aansluitpunt)
- △ 06 Controleer het apparaat vóór elk gebruik.
- △ 07 Als het apparaat in werking is, dient te worden vermeden dat de zuigopening in de buurt van gevoelige lichaamsdelen wordt gehouden, zoals de ogen, de mond en de oren.
- △ 08 Het product mag niet worden gebruikt door kinderen en door personen met verminderde fysieke, zintuiglijke of geestelijke vermogens of een gebrek aan ervaring of kennis, tenzij zij onder toezicht staan of zijn geïnstrueerd over het gebruik van het product op een veilige manier.
- △ 09b17 LET OP: Er dient te worden vermeden dat kinderen met het apparaat kunnen spelen.
- △ 10 Voordat het apparaat in gebruik wordt genomen, dient het apparaat volledig en correct te zijn gemonteerd.
- △ 11 Zorg ervoor dat het stopcontact conform is met de stekker van het apparaat.
- △ 12 **Raak de stekker van de stroomkabel nooit aan met natte handen.**
- △ 13 **Zorg ervoor dat de spanning die staat vermeld op het motorblok overeenkomt met de spanning van de energiebron waarop het apparaat wordt aangesloten.**

⚠ **14 Zuig geen ontvlambare (bijv. as van de open haard en roet), explosieve of giftige stofdeeltjes op, of stofdeeltjes die schadelijk zijn voor de gezondheid.**

⚠ 15 Laat het actieve apparaat nooit onbeheerd achter.

⚠ 16 Verwijder altijd de stekker uit het stopcontact alvorens over te gaan tot interventies op het apparaat of als het apparaat zonder toezicht wordt achtergelaten of in de buurt van kinderen of personen die zich niet bewust zijn van de gevaren van het product.

⚠ 17 Trek het apparaat nooit los van het stopcontact en gebruik de stroomkabel nooit om het apparaat mee op te tillen.

⚠ 18 Dompel het apparaat nooit onder in water en gebruik geen stromend water om het apparaat te reinigen.

⚠ 19-17b **In vochtige omgevingen (bijv. de badkamer) mag het apparaat uitsluitend worden aangesloten op een stopcontact dat is voorzien van een aardlekschakelaar. Bij twijfel dient een elektricien te worden geraadpleegd.**

⚠ 20 **Controleer de kabel, stekker of onderdelen van het apparaat zorgvuldig op beschadigingen en in geval van schade dient absoluut geen gebruik te worden gemaakt van het apparaat en dient de Technische Bijstand te worden ingeschakeld voor reparatie.**

⚠ 21 **Als de voedingskabel is beschadigd dient deze te worden vervangen door de fabrikant, de Technische Bijstand of door gekwalificeerd personeel om gevaarlijke situaties te voorkomen.**

⚠ 22 Indien er gebruikt wordt gemaakt van verlengkabels, dient er te worden verzekerd dat deze op een droog oppervlak rusten en afgeschermd zijn tegen eventueel opspattend water.

⚠ 23 Alvorens vloeistoffen op te zuigen, dient de werking van de **vlotter** te worden gecontroleerd. Indien er vloeistoffen worden opgezogen als het reservoir vol is, wordt de zuigopening afgesloten door een vlotter en wordt het zuigproces onderbroken. Schakel het apparaat uit, trek de stekker uit het stopcontact en leeg het reservoir. Controleer regelmatig of de vlotter (begrenzer van het waterpeil) schoon en onbeschadigd is.

⚠ 24 In geval van omkanteling is het aangeraden om het apparaat eerst weer omhoog te zetten alvorens het uit te schakelen.

⚠ 25 Schakel het apparaat onmiddellijk uit in geval van lekkage van vloeistoffen of schuim.

⚠ 26 **Gebruik het apparaat niet om water op te zuigen uit vaten, wasbakken, baden, enz.**

⚠ 05 Alvorens **het reservoir te legen**, dient het apparaat te worden uitgeschakeld en dient de stekker uit het stopcontact te worden verwijderd.

⚠ 27 Gebruik geen agressieve oplosmiddelen en reinigingsmiddelen.

⚠ 28 Onderhouds- en reparatiehandelingen dienen te allen tijde te worden uitgevoerd door gekwalificeerd personeel; onderdelen die zijn aangetast dienen uitsluitend te worden vervangen door originele

reserveonderdelen.

⚠ 29 De fabrikant stelt zich niet verantwoordelijk voor schade aan personen, dieren of zaken als het gevolg van niet-naleving van deze instructies of van onredelijk gebruik van het apparaat.

⚠ Gebruik uitsluitend originele accessoires en reserveonderdelen zoals aangeraden door de fabrikant.

AANVULLENDE VEILIGHEIDSVORSCHRIFTEN



LET OP: De stofzuiger bevat stoffen die schadelijk zijn voor de gezondheid. Het legen en onderhouden van het apparaat, met inbegrip van het verwijderen van de stofzak, dient uitsluitend te worden uitgevoerd door deskundig personeel. Er dient geschikte beschermende kleding te worden gedragen. De stofzuiger mag niet in werking worden gesteld zonder het volledige filtratiesysteem. Indien dit niet is gebeurd, vormt het apparaat een gevaar voor de gezondheid.

⚠ Zuig geen zaken op die branden of roken, zoals warme as, lucifers of sigaretten.

⚠ Zuig geen brandbare en explosieve materialen op, zoals tarwe, koolstof of andere fijn verdeelde brandbare materialen.

⚠ Zuig geen gevaarlijke, giftige of kankerverwekkende materialen op, zoals asbest of pesticiden.

⚠ Zuig geen explosieve vloeistoffen (bijvoorbeeld verdunningsmiddelen, benzine, diesel, stookolie), zure vloeistoffen of oplosmiddelen op.

⚠ Gebruik de stofzuiger niet **zonder filters** gemonteerd, behalve zoals uiteengezet in de rubriek "Vloeistofafzuiging" in deze handleiding.

⚠ Sommige houtsoorten bevatten conserveermiddelen die giftig kunnen zijn. Vermijd contact met de huid als er wordt gewerkt met deze materialen. Raadpleeg de fabrikant van deze materialen voor de veiligheidsinformatie en volg deze informatie op.

⚠ Gebruik de stofzuiger niet om op te zitten of op te staan.

⚠ Plaats geen zware voorwerpen op de stofzuiger.

⚠ Hang de stofzuiger niet op bijvoorbeeld voor transportdoeleinden.



⚠ Draag persoonlijke beschermingsmiddelen (PBM). Er dient gehoorbescherming, een veiligheidsbril en een stofmasker te worden gedragen.

GEBRUIK

- ☞ De vereisten voor de uitstootgraad (stofklasse **M**) zijn alleen getest voor stofopzuiging.
- ⚠ Controleer dat de schakelaar zich in de stand (0) OFF bevindt en sluit het apparaat aan op een geschikt stopcontact.

STOFAFZUIGING



Stofzuigers Klasse M zijn geschikt voor het opzuigen van droge, niet-brandbare stoffen en niet-ontvlambare stoffen met een grenswaarde van $\geq 0,1$ mg/m³

Gebruik voor het opzuigen van droge stofdeeltjes de filters: (zie fig. 7)

- (A) Papieren stofzak
- (B) Carterfilter
- (C) Filter van polyurethaanschuim (uitsluitend in de versies voor vloeistofafzuiging)

VLOEISTOF AFZUIGING

Alvorens vloeistoffen op te zuigen dient de papieren zak A en de carterfilter B, indien aanwezig, te worden verwijderd.

Gebruik voor het opzuigen van vloeistoffen het filter: (zie fig. 8)

- (C) Filter van polyurethaanschuim (uitsluitend in de versies voor vloeistofafzuiging)
- De machine dient altijd te worden bewaard op een horizontale basis, op veilige en stabiele wijze.
- Voer het geschikte filter voor het beoogde gebruik in.
- ⚠ Stel het apparaat nooit in werking zonder de filters te hebben gemonteerd.
- Gebruik de accessoires die geschikt zijn voor het beoogde gebruik.
- Zet de schakelaar in de(-) ON stand om het apparaat in te schakelen.
- ☞ Er dient te worden voorzien in een adequaat ventilatiepercentage (stofklasse **M**) als er uitlucht wordt gecirculeerd.
- ⚠ Sluit GEEN elektrische gereedschappen aan op het stopcontact (als het apparaat wordt gebruikt voor vloeistofopzuiging).
- ☞ Als de stofzuiger wordt gebruikt voor het opzuigen van vloeistoffen, dient de stofzuiger te worden verbonden met een stopcontact dat is beveiligd met een reststromschakelaar (RCD).

BLAAS FUNCTIE

⚠ LET OP: deze functie is niet van toepassing als het apparaat wordt gebruikt voor het opzuigen van schadelijke stoffen.

Het apparaat kan ook worden gebruikt als **blazer**: om dit te doen dient het rooster van de luchtuitlaat **10** te worden verwijderd door lichte druk uit te oefenen op het sluitlipje. Koppel de flexibele slang los van de zuigmondkoppeling **3** en voer het bajonetuiteinde van de flexibele slang in het blaasgat dat zich aan de binnenkant van de behuizing achter het luchtrooster bevindt, zoals te zien op fig.4.

- Als de handeling is voltooid, dient de schakelaar in de (0) OFF stand te worden gebracht en dient de stekker uit het stopcontact te worden verwijderd.

INWERKINGSTELLING



(0) OFF, APPARAAT UITGESCHAKELD



(I) ON, HANDMATIGE WERKING



AUTOMATISCHE WERKING IN COMBINATIE MET ELEKTRISCHE GEREEDSCHAPPEN - AANSLUITPUNT ELEKTRISCHE GEREEDSCHAPPEN MAX 2200W

VERBINDING VAN DE ELEKTRISCHE GEREEDSCHAPPEN:

⚠ WAARSCHUWING:

- Neem het maximale aansluitvermogen van het aansluitpunt van de elektrische gereedschappen in acht (raadpleeg de TECHNISCHE KENMERKEN).
- Zorg ervoor dat de stofzuiger en het elektrische gereedschap beide zijn uitgeschakeld voordat deze met elkaar worden verbonden of van elkaar worden losgekoppeld.
- Voor het verbinden van een elektrisch gereedschap dient de afdekking te worden geopend en dient de stekker van het elektrische gereedschap in het aansluitpunt van de stofzuiger te worden ingevoerd.
- Draai de schakelknop in de stand "AUTOMATISCH".
- door het verbonden elektrische gereedschap in en uit te schakelen, wordt tegelijkertijd ook de stofzuiger in- en uitgeschakeld.

Aan het einde van de cyclus wordt de filterschudfunctie voor 6 seconden in werking gesteld.

- Na het gebruik dient het elektrische gereedschap los te worden gekoppeld van de stofzuiger.
- Schakel de stofzuiger uit na het gebruik.
- Ophet aansluitpunt van de elektrische gereedschappen staat ook spanning met de schakelaar in de stand (I) ON.



Om het filter handmatig te reinigen, dient de keuzeschakelaar naar het symbool van het carterfilter te worden gebracht.

ZORG EN ONDERHOUD

- ⚠ Koppel het apparaat los van het elektriciteitsnetwerk, **door de stekker uit het stopcontact te halen**, alvorens onderhouds- en reinigingshandelingen uit te voeren.
- Reinig de buitenkant van de machine met een droge doek.
- Verplaats het apparaat uitsluitend door gebruik te maken van de transporthandgreep die zich op de kop van de motor bevindt.
- Bewaar het apparaat en de accessoires op een droge en veilige plek, buiten het bereik van kinderen.
- Er dient ten minste eenmaal per jaar een technische inspectie van het stof te worden uitgevoerd door de fabrikant of door gekwalificeerd personeel, bijvoorbeeld schade aan het filter, afdichting tegen lekken van de stofzuiger en de werking van de eenheid.
- Voor stofzuigers van categorie **M** die zich in een verontreinigde omgeving bevinden, dient de buitenkant evenals alle onderdelen van de machine te worden gereinigd.
- Tijdens onderhouds- en reparatiehandelingen dienen alle onderdelen die niet meer naar behoren kunnen worden gereinigd, te worden afgevoerd.
- Deze onderdelen moeten worden verzegeld in hermetisch afgesloten zakken en worden afgevoerd in overeenkomst met de geldende wetten voor de afvalverwerking van dit type.

VERVANGING VAN DE FILTERS

- ⚠ Alvorens reinigings- of onderhoudswerkzaamheden uit te voeren, dient altijd eerst de stekker uit het stopcontact te worden verwijderd.
- ⚠ Na het reinigen van het filter dient de geschiktheidsstatus voor een volgend gebruik te worden gecontroleerd. In geval van beschadigingen of breuken dient het filter te worden vervangen met een origineel filter.



De papieren stofzak moet worden vervangen als het indicatielampje (5) blijft branden.

Sluit de zak met behulp van het lipje (12).

- Het is aangeraden om de zak regelmatig te verwisselen om een optimale koeling van de motor te garanderen.
 - Voer het filter af in een hiervoor bedoelde container in overeenkomst met de geldende wetten.
- Als het is aangeraden om de stofzuiger te gebruiken **zonder** papieren stofzak, dient het stofreservoir na elk gebruik te worden geleegd en gereinigd; deze procedure is ook aangeraden wanneer de stofzuiger wordt gebruikt voor het opzuigen van vloeistoffen

Uitsluitend de buitenkant van **het carterfilter** dient regelmatig te worden gewassen onder stromend water om schade aan het oppervlak van het filter te voorkomen.

Het is aangeraden om het carterfilter elke zes maanden te vervangen afhankelijk van de gebruiksfrequentie en

het type opgezogen vuil

Het **polyurethaanschuim filter** dient regelmatig te worden geborsteld en/of gewassen met water en een neutraal reinigingsmiddel.

Ook voor dit type filter geldt dat het is aangeraden om het regelmatig te vervangen afhankelijk van het gebruik en het type opgezogen vuil.

Luchtfilter motorkoeling, uitsluitend voor de vast/vloeistof versies.

Luchtuitlaatfilter, verschillende types (afhankelijk van de modellen) voor alle versies.

Deze filters moeten regelmatig worden vervangen met nieuwe filters. Verwijder het rooster van de luchtuitlaat 10 door lichte druk uit te oefenen op het sluitlipje. Vervang de filters 1 en/of 2 en plaats het rooster terug op de afdekking

ORIGINELE RESERVEONDERDELEN EN VERBRUIKSMATERIALEN

Vervang onderdelen en accessoires altijd met originele exemplaren.

Deze zijn beschikbaar bij uw lokale **dealer**. Bij het bestellen van reserveonderdelen en accessoires dient altijd het model en het codenummer te worden meldend.

After-sales service

Indien u hulp nodig heeft, kunt u op elk gewenst moment contact opnemen met het dichtstbijzijnde Geautoriseerde Servicecentrum.

GARANTIEVOORWAARDEN

Al onze apparaten werden onderworpen aan grondige tests en zijn voorzien van garantie voor fabricagefouten in overeenkomst met de geldende wetten die van toepassing zijn in het land van gebruik. De garantie begint vanaf de aankoopdatum.

Uitgesloten van de garantie: de onderdelen die onderhavig zijn aan normale slijtage, de rubberen onderdelen, de koolborstel, de accessoires en de optionele onderdelen; incidentele schade, transportschade, schade door roekeloze of onjuiste hantering, schade door gebruik en schade door onjuiste of oneigenlijke installatie. De garantie dekt niet de reiniging van de werkende organen, verkalking, de filters en de mondstukken in het algemeen.

AFVALVERWERKING

 Als de eigenaar van een elektrisch of elektronisch apparaat, is het wettelijk (conform de richtlijn 2012/19/EU) verboden om dit product of de elektrische/elektronische accessoires ervan als huishoudelijk afval te verwijderen. In plaats daarvan dient het apparaat te worden afgevoerd naar een hiervoor bedoelde verzamelplaats. Het product kan ook worden afgevoerd bij de dealer door een nieuw product aan te schaffen dat gelijk is aan het af te voeren product

- IT** DICHIARAZIONE CE/EU DI CONFORMITÀ
- EN** CE/EU DECLARATION OF CONFORMITY
- FR** CERTIFICAT CE/EU DE CONFORMITÉ
- DE** CE/EU-ERKLÄRUNGSBESCHEINIGUNG
- ES** DECLARACIÓN CE/EU DE CONFORMIDAD
- PL** CE/EU DEKLARACJA ZGODNOŚCI
- NL** EC-/EU-conformiteitsverklaring



Lavorwash S.p.A
via J.F.Kennedy, 12 – 46020 Pegognaga (MN) – Italy

- IT** Dichiaro sotto la propria responsabilità che la macchina:
- EN** Declares under its responsibility that the machine:
- FR** Atteste sous sa responsabilité que la machine:
- DE** Erklärt unter der eigenen Verantwortung die Maschine:
- ES** Declara bajo su responsabilidad que la máquina:
- PL** Oświadcza na własną odpowiedzialność, że urządzenie:
- NL** Verklaart op eigen verantwoordelijkheid dat de machine:

- IT** **PRODOTTO:** ASPIRAPOLVERE, ASPIRALIQUIDI
- EN** **PRODUCT:** WET & DRY VACUUM CLEANER
- FR** **PRODUIT:** ASPIRATEUR EAU ET POUSSIERE
- DE** **PRODUKT:** NAß-UND TROCKENSAUGER
- ES** **PRODUCTO:** ASPIRADORA, ASPIRA LÍQUIDOS
- PL** **PRODUKT:** ODKURZACZ DO PYŁÓW I CIECZY
- NL** **PRODUCT:** STOFZUIGER, VLOEISTOFZUIGER

- MODELLO- TIPO:** PRO WORKER EM
- MODEL- TYPE:** -
- MODELE-TYPE:** -
- MODELL-TYP:** P82.0662
- MODELO - TIPO:** -
- MODEL-TYPU:** -
- MODEL-TYPE:** -

- IT** é conforme alle direttive CE/EU e loro successive modificazioni, ed alle norme EN:
- EN** complies with directives CE/EU, and subsequent modifications, and the standards EN:
- FR** est conforme aux directives CE/EU et aux modifications successives ainsi qu'aux normes EN:
- DE** entspricht folgenden CE/EU-Richtlinien einschließlich späteren Änderungen und EN-Normen:
- ES** es conforme con las directivas CE/EU y siguientes enmiendas, y a las normas EN
- PL** jest zgodny z dyrektywami CE/EU i ich późniejszymi zmianami, oraz z normami EN i ich późniejszymi zmianami.
- NL** conform de CE/EU richtlijnen en hun latere wijzigingen is, en ook conform de EN-normen:

2006/42/EC
2014/35/EU
2014/30/EU
2011/65/EU

EN 60335-1 EN 55014-1:2006+A1:2009+A2:2011
EN 60335-2-2 EN 55014-2:1997+AC:1997+A1:2001+A2:2008.
EN 60335-2-69 EN 61000-3-2:2014
EN 62233:2008 EN 61000-3-3:2013.

- IT** Il fascicolo tecnico si trova presso
- EN** Technical booklet at
- FR** Dossier technique auprès de:
- DE** Die technische Aktenbündel befindet sich bei
- ES** El fascículo técnico se encuentra en:
- PL** Dokumentacja techniczna znajduje się w firmie
- NL** Het technische dossier bevindt zich bij

Lavorwash S.p.A
via J.F.Kennedy, 12
46020 Pegognaga
(MN) – Italy

- IT** Direttore generale
- EN** General manager
- FR** Directeur général
- DE** Generaldirektor
- ES** Director general
- PL** Dyrektor główny
- NL** Algemeen directeur

Giancarlo Lanfredi

Pegognaga 18/04/2017