

# MYSTIC

- IT** **ATTENZIONE:** leggere le istruzioni prima dell' utilizzo.
- EN** **WARNING:** read the instructions carefully before use.
- FR** **ATTENTION:** lire attentivement les instructions avant l'usage.
- DE** **ACHTUNG:** die anweisungen bitte vor gebrauch sorgfältig lesen.
- ES** **ADVERTENCIA:** leer atentamente las advertencias antes el uso de aparato.
- NL** **LET OP:** vóór gebruik de gebruiksaanwijzing aandachtig lezen.
- RU** **ВНИМАНИЕ:** перед использованием прочитайте инструкцию по эксплуатации.
- PT** **ATENÇÃO:** ler atentamente as intruções antes da utilização.
- HR** **PAŽNJA:** prije upotrebe pročitajte upute.
- SL** **POZOR:** pred uporabo preberite navodila.



CE

> **ELEMENTI DELL'APPARECCHIO • UNIT COMPONENTS • COMPOSANTS DE L'APPAREIL • GERÄTEELEMENTE • COMPONENTES DEL APARATO • ONDERDELEN • ЧАСТИ АППАРАТА • ELEMENTOS DO APARELHO • ELEMENTI APARATA • ELEMENTI NAPRAVE**

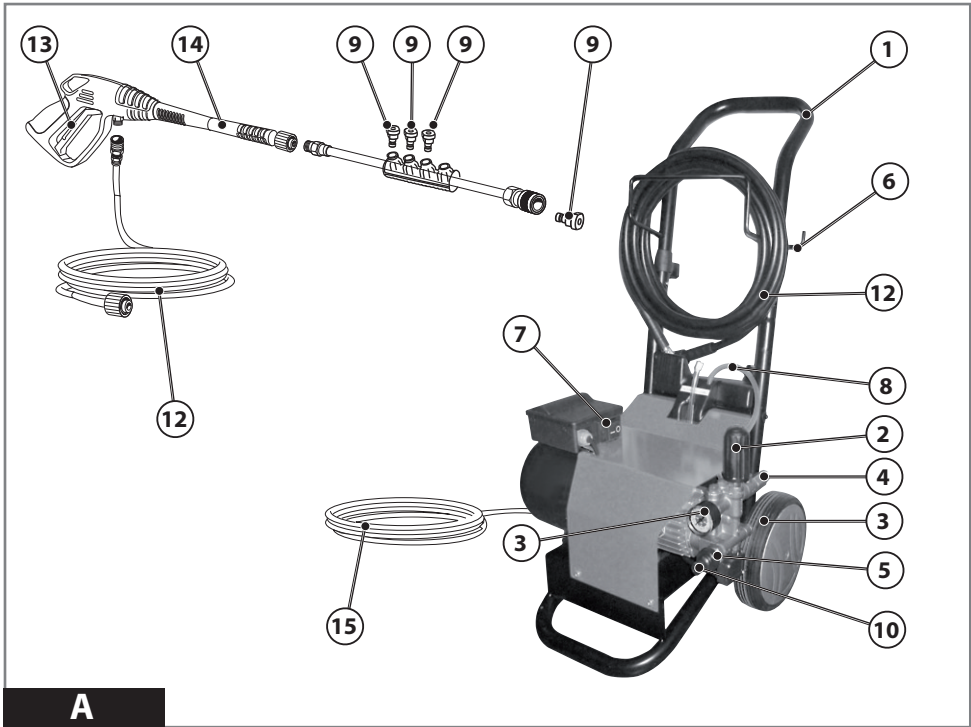

**A**

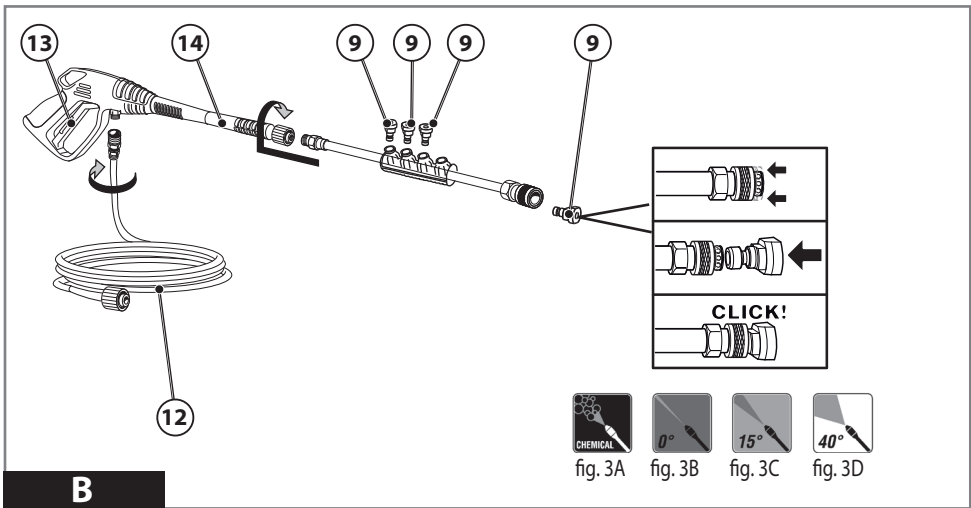

**B**

**(IT)**

- 1 Maniglia
- 2 Regolazione pressione
- 3 Manometro
- 4 Uscita acqua alta pressione
- 5 Entrata acqua + filtro
- 6 Supporto per cavo elettrico
- 7 Interruttore ON/OFF
- 8 Tubo aspirazione detergente
- 9 Ugello A.P.
- 10 Raccordo portagomma
- 11 Lancia
- 12 Tubo flessibile alta pressione
- 13 Leva della pistola a spruzzo
- 14 Pistola a spruzzo
- 15 Cavo elettrico con spina

**(EN)**

- 1 Handle
- 2 Pressure control
- 3 Pressure-gauge
- 4 High pressure water outlet
- 5 Water inlet + filter
- 6 Cable holder
- 7 ON/OFF switch
- 8 Detergent suction hose
- 9 H.P. nozzle
- 10 Rubber hose fitting
- 11 Lance
- 12 High pressure hose
- 13 Gun trigger lever
- 14 Spray gun
- 15 Electric cable

**(FR)**

- 1 Poignée
- 2 Variateur de pression
- 3 Manomètre
- 4 Sortie eau à haute pression
- 5 Entrée d'eau avec filtre
- 6 Porte-câble
- 7 Interrupteur ON/OFF
- 8 Tuyau pour aspiration détergent
- 9 Buse H.P.
- 10 Raccord porte-joint
- 11 Lance
- 12 Flexible H.P.
- 13 Gâchette de la poignée-pistolet
- 14 Poignée-pistolet
- 15 Câble électrique avec prise

**(DE)**

- 1 Griff
- 2 Druckregulierung
- 3 Manometer
- 4 Wasseraustritt Hochdruck
- 5 Einlauf + filter
- 6 Kabelhalter
- 7 ON/OFF Ausschalter
- 8 Schlauch für Reinigungsmittelansaugung
- 9 Düse A.P.
- 10 Anschluß Gummischlauch
- 11 Lanze
- 12 Hochdruckschlauch
- 13 Hebel der Handspritzpistole
- 14 Handspritzpistole
- 15 Anschlusskabel mit Stecker

**(ES)**

- 1 Asa
- 2 Mando de regulación de la presión
- 3 Manómetro
- 4 Salida agua alta presión
- 5 Entrada + filtro
- 6 Sujetacables
- 7 Interruptor ON/OFF
- 8 Manguera aspiración detergente
- 9 Boquilla A.P.
- 10 Racor del porta manguera
- 11 Lanza
- 12 Tubo alta presión
- 13 Gatillo de la pistola
- 14 Pistola
- 15 Cable eléctrico con enchufe

**(NL)**

- 1 Hendel
- 2 Drukinstelling
- 3 Manometer
- 4 Hogedruk water uitlaat
- 5 Wateringang met filter
- 6 Kabel houder
- 7 AAN/UIT schakelaar
- 8 Aanzuigslang voor reinigingsmiddel
- 9 H.P. (hogedruk) nozzle
- 10 Rubberslang verbindingstuk
- 11 Lans
- 12 Hogedrukslang
- 13 Pistoolehendel
- 14 Pistoel
- 15 Electrische kabel

**(RU)**

- 1 Ручка для переноса
- 2 Регулятор давления
- 3 Манометр
- 4 Выход
- 5 Вход + фильтр
- 6 Держатель кабеля
- 7 Выключатель
- 8 Шланг
- 9 Форсунка высокого давления
- 10 Держатель шланга
- 11 Гидромонитор
- 12 Шланг высокого давления
- 13 Рычаг
- 14 Ручной пистолет-распылитель
- 15 Соединительный кабель с вилкой

**(PT)**

- 1 Manilha
- 2 Regulação de pressão
- 3 Manómetro
- 4 Saída de água de alta pressão
- 5 Entrada água + filtro
- 6 Suporte para cabo eléctrico
- 7 Interruptor lig/des ON/OFF
- 8 Tubo aspiração detergente
- 9 Bico injector A.P.
- 10 Junção porta borracha
- 11 Lança
- 12 Tubo alta pressão
- 13 Alavanca da pistola
- 14 Pistola
- 15 Cabo eléctrico com ficha

**(HR)**

- 1 Ručica
- 2 Regulacija pritiska
- 3 Manometar
- 4 Izlaz vode pod visokim pritiskom
- 5 Ulaz vode + filter
- 6 Podloga električnog kabela
- 7 Prekidač ON/OFF
- 8 Cijev za usisavanje deterdženta
- 9 Prskalica A.P.
- 10 Spojnica nosač gumice
- 11 Usmjerivač
- 12 Fleksibilna cijev pod visokim pritiskom
- 13 Polugica pištolja koji prska
- 14 Pištolj koji prska
- 15 Električni kabel s utikačem

**(SL)**

- 1 Ročaj
- 2 Regulacija tlaka
- 3 Manometer
- 4 Izstop vode z visokim tlakom
- 5 Vstop vode + filter
- 6 Nosilec električnega kabla
- 7 Stikalo ON/OFF
- 8 Sesalna cev čistila
- 9 Visokotlačna šoba
- 10 Priključek gumijaste cevi
- 11 Brizgalna cev
- 12 Visokotlačna gibka cev
- 13 Ročica brizgalke
- 14 Brizgalka
- 15 Električna vrvica z vtičem

<p>Rumorosità (2000/14/EC)</p> <ul style="list-style-type: none"> <li>• Noise level (2000/14/EC)</li> <li>• Niveau sonore (2000/14/EC)</li> <li>• Betriebsgeräusch (2000/14/EG)</li> <li>• Ruido (2000/14/EC)</li> <li>• Emissiewaarde betrekking (2000/14/EG)</li> <li>• Уровень шума (2000/14/EC)</li> <li>• Ruido (2000/14/EC)</li> <li>• Buka (2000/14/EC)</li> <li>• Glasnost (2000/14/ES)</li> </ul>	<b>db(A)</b>	78 L <sub>pa</sub>
<p>Vibrazioni trasmesse all'utilizzatore</p> <ul style="list-style-type: none"> <li>• Arm vibrations</li> <li>• Vibrations transmises à l'utilisateur</li> <li>• Effektivbeschleunigung Hand-Arm Vibrationswert</li> <li>• Vibraciones transmitidas al usuario</li> <li>• Op de gebruiker overgebrachte trillingen</li> <li>• Эффективное ускорение вибрации кисть/рука</li> <li>• Aceleração efectiva, valor relativo à vibração mão-braço</li> <li>• Vibracije koje se prenose na korisnika</li> <li>• prenos vibracij na uporabnika</li> </ul>	<b>m/s<sup>2</sup></b> <b>m/c<sup>2</sup></b>	2

<b>IT</b>	<b>INDICE</b>	<b>pag.</b>
Simboli - Installazione		11
Avviamento - Fuori servizio		12
Indicazioni generali - Avvertenze generali		13
Alimentazione idrica - Tubo ad alta pressione - Alimentazione elettrica		14-15
A.S.S. - Automatic Stop System		15
Uso previsto della macchina		15
Disimballo		16
Installazione ed avviamento		16
Aspirazione del detergente		16
Manutenzione		17
Inconvenienti e rimedi		17
Riparazioni - Ricambi		19
Condizioni di garanzia		19
Smaltimento		20
Caratteristiche tecniche		4
Certificato CE di Conformità		109

<b>EN</b>	<b>INDEX</b>	<b>page</b>
Symbols - Installation		11
Starting up - Switching off		12
General information - Safety precautions		21
Water supply - High pressure hose - Electricity supply		22-23
A.S.S. - Automatic Stop System		23
Suitable use of the machine		23
Unpacking		23
Installation and start-up		23
Detergent suction		24
Maintenance		24
Troubleshooting		25
Repairs - Spare parts		27
Warranty conditions		27
Disposal		27
Technical data		4
CE Certificate of Conformity		109

<b>FR</b>	<b>SOMMAIRE</b>	<b>page</b>
Symboles - Mise en place		11
Demarrage - Extinction de l'appareil		12
Indications générales - Avertissements		28
Alimentation en eau - Tuyau haute pression - Alimentation électrique		29-30
A.S.S. - Automatic Stop System		30
Utilisation prévue de la machine		30
Deballage		31
Installation et mise en marche		31
Aspiration du détergent		31
Entretien		32
Inconvenients et remèdes		32
Reparations - Pièces de rechange		34
Conditions de garantie		35
Élimination		35
Caracteristiques techniques		4
Certificat CE de Conformité		109

<b>DE</b>	<b>INHALTSVERZEICHNIS</b>	<b>Seite</b>
Symbole - Installation		11
Inbetriebnahme - Betrieb beenden		12
Allgemeine Hinweise - Warnhinweise		36
Wasserversorgung - Hochdruckschlauch - Stromversorgung		37
A.S.S. - Automatic Stop System		38
Einsatzbereiche der Maschine		38
Auspacken der Maschine		38
Installation und Anlassen		39
Ansaugen des Reinigungsmittels		39
Wartung		40
Störungen und Abhilfen		40
Reparaturen - Ersatzteile		42
Garantiebedingungen		42
Entsorgung		43
Technische Angaben		4
CE-Konformitätsbescheinigung		109

<b>ES</b>	<b>ÍNDICE</b>	<b>pág.</b>
	Símbolos - Instalación	11
	Puesta en marcha - Para del aparato	12
	Indicaciones generales - Advertencias	44
	Alimentación hídrica - Tubo de alta presión - Alimentación eléctrica	45-46
	A.S.S. - Automatic Stop System	46
	Uso previsto de la máquina	46
	Desembalaje	47
	Instalación y puesta en marcha	47
	Aspiración del detergente	47
	Mantenimiento	48
	Inconvenientes y remedios	48
	Reparaciones - Repuestos	50
	Condiciones de garantía	50
	Eliminación	51
	Características técnicas	4
	Certificado CE de Conformidad	109

<b>NL</b>	<b>INLEIDING</b>	<b>blz.</b>
	Symbolen - Installatie	11
	Ingebruikname - Apparaat uitschakelen	12
	Algemene aanwijzingen - Waarschuwingen	52
	Watertoevoer - Hogedrukslang - Stroomtoevoer	53-54
	A.S.S. - Automatic Stop System	54
	De werking van de machine	54
	Het openen van de verpakking	55
	Installatie en aanzetten	55
	Aanzuiging van het reinigingsmiddel	55
	Onderhoud	56
	Storingen en oplossingen	56
	Reparatie - Reserve onderdelen	58
	Garantie voorwaarden	59
	Weggoeien	59
	Technische karakteristieken	4
	EG-Verklaring van Overeenstemming	110

<b>RU</b>	<b>ОГЛАВЛЕНИЕ</b>	<b>стр.</b>
	Символы - Монтаж	11
	Пуск - Хранение	12
	Общие Указания - Общие Предупреждения	60
	Подача воды - Шланг высокого давления - Система Электропитания	61-62
	A.S.S. - Система автоматического останова	62
	Предусмотренное пользование машиной	62
	Распаковка	63
	Установка и запуск	63
	Всасывание моющего средства	63
	Техобслуживание	64
	Неисправности и способы их устранения	64
	Ремонт - Запасные части	67
	Условия гарантии	67
	Утилизация	67
	Технические характеристики	4
	Сертификат Соответствия ЕС	110

<b>PT</b>	<b>ÍNDICE</b>	<b>pág.</b>
	Explicação dos símbolos - Instalação	11
	Colocação em funcionamento - Terminar a operação	12
	Indicações gerais - Avisos	83
	Alimentação hídrica - Tubo de alta pressão - Alimentação de energia	84-85
	A.S.S. - Automatic Stop System	85
	Uso previsto da máquina	85
	Desembalagem	86
	Instalação e partida	86
	Aspiração do detergente	86
	Manutenção	87
	Inconvenientes e soluções	87
	Reparações - Peças de reposição	89
	Condições da garantia	89
	Descarte	90
	Características técnicas	4
	Certificado CE de Conformidade	110

<b>HR</b>	<b>SADRŽAJ</b>	<b>str.</b>
	Simboli - Instalacija	11
	Pokretanje – Van uporabe	12
	Opće indikacije – Opća upozorenja	75
	Napajanje vodom – Cijev pod visokim pritiskom - Električno napajanje	76-77
	A.S.S. - Automatic Stop	77
	Predviđena uporaba stroje	77
	Uklanjanje ambalaže	78
	Instalacija i pokretanje	78
	Usisavanje deterdženta	78
	Održavanje	79
	Problemi i rješenja	80
	Popravljanje – Rezervni dijelovi	81
	Garantni uvjeti	81
	Odbacivanje	82
	Tehničke karakteristike	4
	Izjava CE o Prikladnosti	110

<b>SL</b>	<b>KAZALO</b>	<b>str.</b>
	Simboli - montaža	11
	Zagon – mirovanje	12
	Splošna navodila – splošna opozorila	83
	Dovod vode – visokotlačna cev - električno napajanje	84-85
	A.S.S. - Automatic Stop System	85
	Predvidena uporaba stroja	85
	Odpakiranje	86
	Namestitve in zagon	86
	Sesanje čistila	86
	Vzdrževanje	87
	Težave in rešitve	87
	Popravila - nadomestni deli	89
	Garancijski pogoji	89
	Odstranjevanje	90
	Tehnične lastnosti	4
	CE izjava o ustreznosti	110



> **SIMBOLI • SYMBOLS • SYMBOLES • SYMBOLE • SÍMBOLOS • SYMBOLEN • СИМВОЛЫ • EXPLICAÇÃO DOS SÍMBOLOS • SIMBOLI • SIMBOLI**

**ATTENZIONE!** Prestare attenzione per motivi di sicurezza.

**CAUTION!** It is important to be careful on safety grounds.

**ATTENTION!** Redoublez d'attention pour des motifs de sécurité.

**ACHTUNG!** Wichtiger Hinweis, der aus Sicherheitsgründen zu beachten ist.

**¡ATENCIÓN!** Prestar atención por motivos de seguridad.

**ATTENTIE!** Uit veiligheidsoverwegingen goed opletten.

**ВНИМАНИЕ!** Для обеспечения безопасности будьте внимательны.

**ATENÇÃO!** Informação importante a ser tida em consideração por motivos de segurança.

**UPOZORENJE!** Pripazite iz sigurnosnih motiva.

**POZOR!** Bodite pozorni iz varnostnih razlogov



**IMPORTANTE • IMPORTANT • IMPORTANT • WICHTIG • IMPORTANTE • BELANGRIJK • ОБРАТИТЕ ВНИМАНИЕ • IMPORTANTE • VAŽNO • POMEMBNO**



> **INSTALLAZIONE • INSTALLATION • MISE EN PLACE • INSTALLATION • INSTALACIÓN • INSTALATIE • МОНТАЖ • INSTALAÇÃO • INSTALACIJA • MONTAŽA**

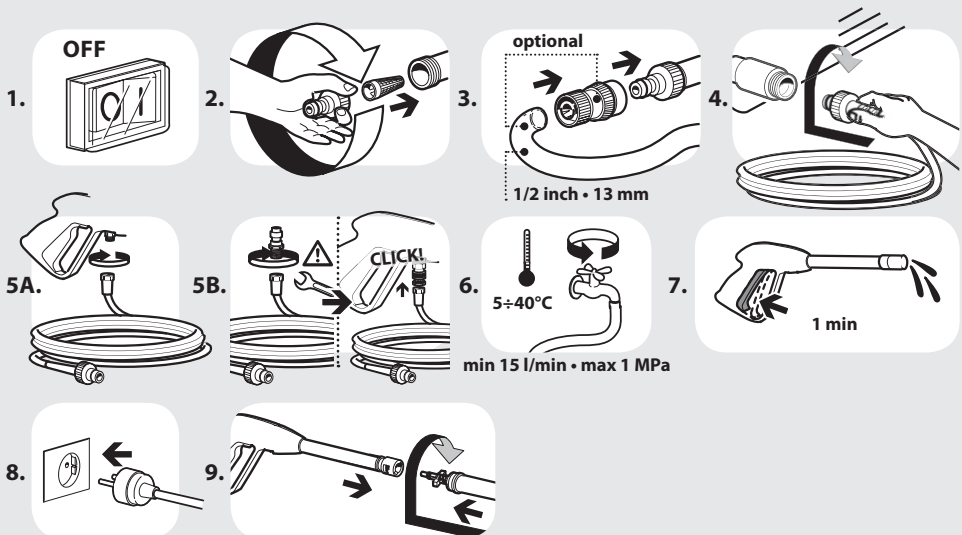

**C**

> **AVVIAMENTO • STARTING UP • DEMARRAGE • INBETRIEBNAHME • PUESTA EN MARCHA • INGEBRUIKNAME • ПУСК • COLOCAÇÃO EM FUNCIONAMENTO • POKRETANJE • ZAGON**

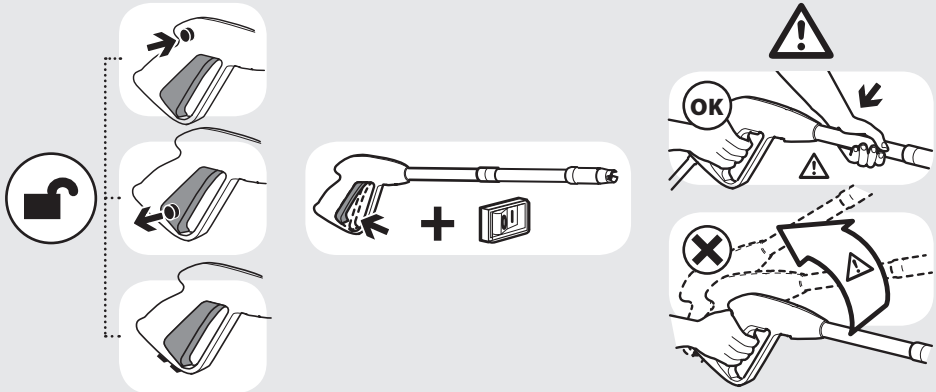

**D**

> **FUORI SERVIZIO • SWITCHING OFF • EXTINCTION DE L'APPAREIL • BETRIEB BEENDEN • PARA DEL APARATO • APPARAAT UITSCHAKELEN • XPAHEHИE • TERMINAR A OPERAÇÃO • VAN UPORABE • MIROVANJE**

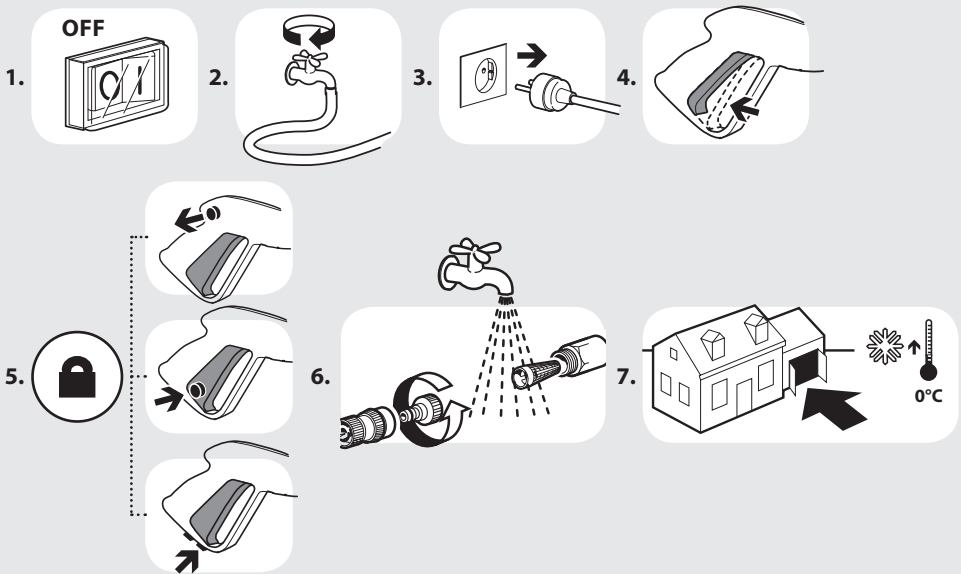

**E**

## > **INDICAZIONI GENERALI**

- Le prestazioni e la semplicità d'uso dell'apparecchio sono idonee ad un utilizzo PROFESSIONALE.
- L'apparecchio può essere usato per il lavaggio di superfici in ambienti esterni, ogni qualvolta si richieda l'uso di acqua in pressione per eliminare lo sporco.
- Con opportuni accessori opzionali si possono svolgere lavori di schiumatura, sabbiatura e lavaggi con spazzola rotativa da applicare alla pistola.

## > **AVVERTENZE GENERALI**

### **⚠ ATTENZIONE! Prestare attenzione per motivi di sicurezza.**

**⚠ ATTENZIONE:** Apparecchio da utilizzarsi solo all'aperto.

**⚠ ATTENZIONE:** Alla fine di ogni lavoro, scollegare sempre il collegamento elettrico e idrico.

**⚠ ATTENZIONE:** Non usare l'apparecchio se il cavo elettrico o parti importanti dell'apparecchio risultano danneggiate, es. dispositivi di sicurezza, tubo alta pressione, pistola ecc.

**⚠ ATTENZIONE:** Questo apparecchio è stato progettato per essere utilizzato con il detergente fornito o prescritto dal costruttore, tipo shampoo detergente neutro a base di tensioattivi biodegradabili anionici. L'impiego di altri detersivi o sostanze chimiche può compromettere la sicurezza dell'apparecchio.

**⚠ ATTENZIONE:** Non utilizzare l'apparecchio in prossimità di persone, salvo il caso in cui queste indossino abiti protettivi.

**⚠ ATTENZIONE:** Il getto della lancia non deve essere indirizzato verso parti meccaniche contenenti grasso lubrificante: in caso contrario il grasso verrà disciolto e disperso sul terreno. I pneumatici e le valvole d'aria dei pneumatici devono essere lavati mantenendo una distanza minima di 30 cm; in caso contrario essi potrebbero

essere danneggiati dal getto d'acqua alta pressione. Il primo segno di tale danneggiamento è dato dallo sbiadimento del pneumatico. Pneumatici e valvole d'aria dei pneumatici danneggiati sono pericolosi per la vita.

**⚠ ATTENZIONE:** I getti ad alta pressione possono essere pericolosi se usati impropriamente. I getti non devono essere diretti verso le persone, gli animali, verso le apparecchiature elettriche vive oppure verso l'apparecchio stesso.

**⚠ ATTENZIONE:** I tubi flessibili, gli accessori e i raccordi per l'alta pressione, sono importanti per la sicurezza dell'apparecchio. Utilizzare solamente tubi flessibili, accessori e raccordi prescritti dal costruttore (è estremamente importante preservare l'integrità di questi componenti evitandone un uso improprio e prevenendoli da pieghe, urti, abrasioni).

**⚠ ATTENZIONE:** La pistola è dotata di un fermo di sicurezza. Ogni qualvolta si interrompe l'uso della macchina è importante azionare il fermo di sicurezza per evitare aperture accidentali.

- Non dirigere il getto verso se stessi oppure verso altre persone per pulire abiti o scarpe.

- Non permettere che l'apparecchio venga usato da bambini o da personale non addestrato.

- Dispositivi di sicurezza: pistola dotata di fermo di sicurezza, macchina dotata di protezione da sovraccarichi elettrici (CL. I), pompa dotata di valvola di by pass o dispositivo di arresto.

- Il pulsante di sicurezza della pistola non serve al bloccaggio della leva durante il funzionamento, ma per evitarne aperture accidentali.

**⚠ ATTENZIONE:** Apparecchi non dotati di A.S.S. – Automatic Stop System: non devono rimanere in funzione per più di 2 minuti a pistola rilasciata. L'acqua riciclata aumenta notevolmente di temperatura provocando gravi danni alla pompa.

 **ATTENZIONE:** Apparecchi dotati di A.S.S – Automatic Stop System: è buona norma non lasciarli in stand-by per più di 5 minuti.

 **ATTENZIONE:** Spegnerne completamente l'apparecchio (interruttore generale in posizione OFF) ogni qualvolta lo si lascia incustodito.

 **ATTENZIONE:** Ogni macchina viene colaudata nelle sue condizioni d'uso, per cui è normale che alcune gocce d'acqua rimangano presenti al suo interno.

 **ATTENZIONE:** Fare attenzione a non danneggiare il cavo elettrico. Fare sostituire immediatamente il cavo di alimentazione danneggiato dal servizio assistenza clienti/elettricista specializzato autorizzati.

 **ATTENZIONE:** Macchina con fluido in pressione. Impugnare la pistola saldamente per prevenire la forza di reazione. Utilizzare solo l'ugello di alta pressione in dotazione alla macchina.

 **ATTENZIONE:** Il tubo ad alta pressione è stato progettato e costruito per resistere alle alte pressioni. Per non danneggiarlo va trattato con particolare riguardo. Un cattivo utilizzo può generare danni o rotture premature e causare il decadimento della garanzia.

 **ATTENZIONE:** Il prodotto non deve essere usato dai bambini o da persone con capacità fisiche, sensoriali o mentali ridotte o mancanti di adeguata esperienza e conoscenza, finché non siano state adeguatamente addestrate o istruite.

 **ATTENZIONE:** I bambini, anche se controllati, non devono giocare con il prodotto.

 **ATTENZIONE:** Non mettere in funzione l'idropulitrice prima di aver srotolato il tubo ad alta pressione.

 **ATTENZIONE:** Avvolgere e svolgere il tubo avendo cura di non causare il ribaltamento dell'idropulitrice.

 **ATTENZIONE:** Quando si svolge o avvolge il tubo, la macchina deve essere spenta ed il tubo scarico dalla pressione (fuori servizio).

## > **ALIMENTAZIONE IDRICA** **Collegamento idrico**

### **Attenzione - Pericolo!**

Aspirare solamente acqua filtrata o pulita. Il rubinetto di prelievo dell'acqua deve garantire una erogazione pari al doppio della portata massima della pompa.

- Portata minima: 30 l/ min.
- Temperatura massima dell'acqua in ingresso: 40°C
- Pressione massima dell'acqua in ingresso: 1Mpa

Collocare l'idropulitrice il più vicino possibile alla rete idrica di approvvigionamento.

### Alimentazione dalla condotta dell'acqua

- Collegare un tubo flessibile di alimentazione (non compreso nella fornitura) al raccordo di entrata per l'acqua dell'apparecchio ed all'alimentazione dell'acqua (pressione max 10 bar).
- Collegare il tubo ad alta pressione al raccordo di uscita dell'acqua dell'apparecchio ed aprire il rubinetto dell'acqua.

L'idropulitrice può essere collegata direttamente alla rete pubblica di distribuzione dell'acqua solamente se nella tubazione di alimentazione è installato un dispositivo antiriflusso con svuotamento conforme alle normative vigenti.

Assicurarsi che il tubo sia almeno Ø 13 mm e che sia rinforzato.

La non osservanza delle suddette condizioni provoca gravi danni meccanici alla pompa nonché il decadimento della garanzia.



 **ATTENZIONE:** L'acqua che è passata attraverso i dispositivi antiriflusso è considerata non potabile.

## > **TUBO AD ALTA PRESSIONE**

 **ATTENZIONE:** Il tubo ad alta pressione è stato progettato e costruito per resistere alle alte pressioni. Per non danneggiarlo va trattato con particolare riguardo.

Un cattivo utilizzo può generare danni o rotture premature e causare il decadimento della garanzia. (Vedere illustrazioni).

### > **ALIMENTAZIONE ELETTRICA**

- Il collegamento elettrico dell'apparecchio deve essere conforme alla norma IEC 364.
- ☞ Prima di collegare l'apparecchio, accertarsi che i dati di targa siano rispondenti a quelli della rete elettrica e che la presa sia protetta con un interruttore magnetotermico differenziale "SALVAVITA" con sensibilità di intervento inferiore a 0,03 A - 30ms.
- In casi di incompatibilità tra la presa e la spina dell'apparecchio, fare sostituire la presa con altra di tipo adatto da personale professionalmente qualificato.
- Non utilizzare l'apparecchio in caso di temperatura ambiente inferiore a 0°C, se esso è equipaggiato con cavo in PVC (HVV-F).
- ⚠ **ATTENZIONE:** Prolunghe non adeguate possono essere pericolose.
- Se viene utilizzata una prolunga, la spina e la presa dovranno essere impermeabili all'acqua e il cavo deve avere le dimensioni indicate nella tabella sottostante.

230-240V	400-415V
3G 2,5 mm <sup>2</sup>	4G 2,5 mm <sup>2</sup>
max 20 m	max 30 m

**A.S.S.**  
AUTOMATIC STOP SYSTEM

(se presente)

**AVVERTENZA:** Questa idropulitrice è equipaggiata di A.S.S. (Automatic Stop System), il quale provvede a spegnere l'idropulitrice durante la fase di by-pass. Per avviare l'idropulitrice è perciò necessario posizionare l'interruttore su "ON" quindi premere la leva della pistola, l'A.S.S. provvederà ad avviare l'apparecchio rispegnendolo automaticamente qualora venga rilasciata la leva. Si consiglia perciò di inserire la sicura

posta sulla leva della pistola ogni qualvolta si fermi la macchina, per evitare accensioni accidentali.

- **Spontanei avviamenti della macchina senza intervenire sulla pistola sono imputabili a fenomeni quali bolle d'aria nell'acqua o altro e non a difettosità del prodotto.**
- **Non lasciare la macchina in stand-by senza sorveglianza per più di 5 minuti. In caso contrario è necessario, per la protezione della macchina, riportare l'interruttore in posizione "OFF".**
- **Verificare che l'accoppiamento del tubo alta pressione con la macchina e con la pistola in dotazione sia correttamente eseguito, vale a dire senza perdita d'acqua.**

**Se la macchina è dotata di regolatore di pressione:**

- **Con la pressione regolata al minimo l'A.S.S. potrebbe non intervenire. Evitare quindi di far funzionare in by-pass la macchina per più di 1 minuto.**
- **Evitare azionamenti con frequenza elevata della leva della pistola ( perchè potrebbero causare malfunzionamenti).**

### > **USO PREVISTO DELLA MACCHINA**

Le prestazioni e l'uso della macchina sono idonee ad un utilizzo professionale. Le tecnologie costruttive sono state studiate per garantire altissimi livelli di affidabilità, sicurezza e durata nel tempo. È assolutamente vietato usare la macchina in ambienti o zone classificate potenzialmente esplosive. La temperatura dell'ambiente di lavoro deve essere compresa tra +5 ÷ +50 °C. È vietato effettuare modifiche alla struttura e a qualsiasi organo della macchina.

### **CORRETTO UTILIZZO DELLA MACCHINA**

- L'idropulitrice deve essere posizionata su un piano sicuro, stabile e in posizione orizzontale.
- In caso di funzionamento in ambiente chiuso deve essere assicurata sufficiente aerazione e scarico dei gas.

- Ogni qualvolta si usa l'idropulitrice ad alta pressione si consiglia di impugnare la pistola nella posizione corretta, con una mano sull'impugnatura e l'altra sulla lancia.
- Il getto dell'acqua non deve mai essere diretto verso il cablaggio elettrico o la macchina.

#### > **DISIMBALLO**

Dopo aver tolto l'imballaggio, assicurarsi dell'integrità dell'apparecchio.

- In caso di dubbio, non utilizzare l'apparecchio e rivolgersi ad un centro specializzato o al rivenditore.
- Per motivi di trasporto e di dimensioni dell'imbollo alcune parti accessorie possono essere fornite smontate, nel qual caso eseguire il montaggio seguendo le istruzioni contenute nel presente libretto.
- Gli elementi dell'imbollaggio (sacchetti in plastica, polistirolo espanso, chiodi, ecc.) non devono essere lasciati alla portata dei bambini, in quanto potenziali fonti di pericolo.

#### > **INSTALLAZIONE ED AVVIAMENTO**

##### **MESSA IN SERVIZIO 1° AVVIAMENTO**

Per la prima volta o dopo un periodo di lunga inattività, è necessario collegare per alcuni minuti solo il tubo di aspirazione per fare uscire dalla mandata eventuali impurità in modo da non intasare l'ugello della pistola.

##### **ALLACCIAMENTO ELETTRICO**

Controllare che la tensione di rete corrisponda alla tensione della Vs. macchina indicata sulla targhetta dati tecnici. Il Vs. impianto elettrico deve essere eseguito da tecnici qualificati in grado di operare secondo le disposizioni delle normative in vigore (messa a terra, fusibile, salvavita, ecc.).

**In mancanza di una delle norme di cui sopra, il costruttore declina ogni responsabilità per il personale addetto e non riconosce alcuna garanzia.**

**IMPORTANTE: Fare molta attenzione, per motori trifase, al collegamento del cavo elettrico con la spina (vedi schema elettrico).**

##### **AVVIAMENTO**

Mettere in moto la macchina premendo l'interruttore e lasciarla funzionare per qualche minuto per eliminare impurità e bolle d'aria dal circuito idraulico, quindi fermarla, innestare il tubo ad alta pressione alla pistola e montare la lancia. Assicurarsi che il regolatore del detergente sia chiuso.

A macchina nuovamente in moto controllare che il getto sia uniforme, diversamente pulire l'ugello da eventuali impurità, attendere qualche secondo affinché sia raggiunta la pressione di esercizio, quindi aprire e chiudere la pistola due o tre volte.

#### > **MONTAGGIO DELLA LANCIA**

Per montare la lancia sulla pistola è sufficiente inserire l'estremità filettata della lancia nel foro presente sulla pistola, avvitare la lancia come indicato dalla freccia fino a raggiungere il completo accoppiamento.

#### > **Accessori della pistola**



Attenzione: Non utilizzi mai la pistola senza accessorio!

##### **Uso della lancia**

L'idropulitrice è corredata con 4 tipi diversi di ugelli:

##### **Utilizzo in bassa pressione:**

-ugello bassa pressione (fig.3A, CHEMICALNERO): per servizio con detersivi oppure lavaggio a bassa pressione, la miscelazione del detergente con l'acqua avviene automaticamente al passaggio dell'acqua (vedi capitolo "aspirazione del detergente").

##### **Utilizzo in alta pressione:**

- ugello 0°: getto a spillo (fig. 3B),
  - ugello 15°: getto a ventaglio (fig. 3C),
  - ugello 40°: getto a ventaglio (fig. 3D),
- Questi getti consentono di rimuovere lo sporco più ostinato.

La macchina lavorerà al massimo della pressione.

### > **ASPIRAZIONE DEL DETERGENTE**

Riempire il serbatoio del detergente (non compreso nella fornitura) con prodotti consigliati adatti al tipo di lavaggio da effettuare.

**⚠ ATTENZIONE: Usare solamente detergenti liquidi, evitare assolutamente prodotti acidi o molto alcalini.** Vi consigliamo di usare i nostri prodotti che sono stati studiati appositamente per l'uso con idropultrici.

**⚠ ATTENZIONE: Per il corretto uso del serbatoio, non introdurre sostanze infiammabili o chimicamente aggressive.**

### > **APPARECCHI DOTATI DI VALVOLA TERMICA (OPTIONAL)**

Questo dispositivo consente di lasciare lavorare l'apparecchio in by-pass, scaricando automaticamente l'acqua quando questa raggiunge una temperatura di circa 60°C e raffreddando gli organi di funzionamento.

**⚠ ATTENZIONE:** apparecchi non dotati di questo dispositivo non devono rimanere in funzione per più di 2 minuti a pistola rilasciata. L'acqua riciclata aumenta notevolmente di temperatura provocando gravi danni alla pompa.

### > **DISPOSITIVO DI SICUREZZA DELLA PISTOLA**

Ogni qualvolta si ha la necessità di fermare la macchina è importante inserire la sicura presente sulla pistola per evitare aperture accidentali.

### > **MANUTENZIONE**

**👉 IMPORTANTE: Prima di effettuare qualsiasi manutenzione alla idropultrice scaricare la pressione, togliere il collegamento elettrico e idrico.**

### **CONTROLLO LIVELLO OLIO POMPA**

Controllare periodicamente il livello dell'olio. Il

cambio dell'olio deve essere fatto inizialmente dopo 50 ore di lavoro, successivamente ogni 500 ore. Utilizzare olio SAE 20/30 (750 gr).

### **CONTROLLO FILTRO ASPIRAZIONE ACQUA**

Ispezionare e pulire periodicamente il filtro di aspirazione acqua posto nel raccordo di entrata. È importante per evitare intasamenti e compromettere il buon funzionamento della pompa.

### **SOSTITUZIONE UGELLO LANCIA**

Sostituire l'ugello qualora la pressione scenda al di sotto dei normali valori.

### **MOTORE ELETTRICO**

Se vi è un'anomalia nel funzionamento del motore questo si arresta. Attendere 5-10 minuti prima di rimetterlo in marcia. Se l'anomalia persiste consultare il capitolo "INCONVENIENTI E RIMEDI". Se malgrado ciò non si riesce ad eliminare l'inconveniente sospendere l'uso e rivolgersi ad un centro di Assistenza Autorizzato.

### **CAVO ELETTRICO**

**⚠ ATTENZIONE:** Fare attenzione a non danneggiare il cavo elettrico. Fare sostituire immediatamente il cavo di alimentazione danneggiato dal servizio assistenza clienti/ elettricista specializzato autorizzati.

### > **SCHEMA ELETTRICO**

Vedere illustrazioni.

### > **SCHEMA IDRICO**

Vedere illustrazioni.

### > **INCONVENIENTI E RIMEDI**

Prima di qualsiasi intervento sulla macchina togliere l'alimentazione elettrica, idrica e scaricare la pressione. Operare sistematicamente per la ricerca dei guasti in base allo schema seguente; se malgrado ciò non si riesce ad eliminare l'inconveniente, si richieda l'intervento del **Servizio Assistenza Autorizzato**.

Inconvenienti	Premendo l'interruttore l'elettropompa non parte
<b>Cause</b>	<ul style="list-style-type: none"> <li>• La spina non è ben inserita nella presa.</li> <li>• La presa elettrica non funziona.</li> <li>• La tensione di rete è insufficiente.</li> <li>• La pompa è bloccata.</li> <li>• La prolunga elettrica è di sezione inadeguata.</li> </ul>
<b>Rimedi</b>	<ul style="list-style-type: none"> <li>• Inserire correttamente la spina nella presa di corrente.</li> <li>• Far controllare la presa elettrica.</li> <li>• Far controllare che l'impianto sia adeguato.</li> <li>• Posizionare l'interruttore su ON mentre si tiene premuta la leva della pistola, se il problema persiste rivolgersi ad un centro assistenza autorizzato.</li> <li>• Consultare il paragrafo sulla manutenzione.</li> </ul>

Inconvenienti	Il motore si arresta improvvisamente
<b>Cause</b>	<ul style="list-style-type: none"> <li>• Il termico è scattato.</li> <li>• La prolunga elettrica è di sezione inadeguata.</li> </ul>
<b>Rimedi</b>	<ul style="list-style-type: none"> <li>• Lasciare raffreddare il motore per alcuni minuti. Se l'anomalia persiste rivolgersi ad un centro assistenza autorizzato.</li> <li>• Consultare il paragrafo sulla manutenzione.</li> </ul>

Inconvenienti	L'elettropompa gira, ma non va in pressione
---------------	---

<b>Cause</b>	<ul style="list-style-type: none"> <li>• Acqua insufficiente.</li> <li>• Filtro aspirazione intasato.</li> <li>• Valvole aspirazione o mandata intasate o usurate.</li> <li>• Valvola di regolazione di pressione in posizione di minima pressione.</li> <li>• Ugello usurato.</li> </ul>
<b>Rimedi</b>	<ul style="list-style-type: none"> <li>• Controllare che la portata sia del 30% superiore al dato presente nella targhetta dati tecnici dell'apparecchio.</li> <li>• Smontare e pulire il filtro.</li> <li>• Rivolgersi ad un centro assistenza autorizzato.</li> <li>• Aumentare la pressione avvitando la manopola di regolazione della pressione.</li> <li>• Sostituire l'ugello.</li> </ul>

Inconvenienti	Pressione di lavoro irregolare
<b>Cause</b>	<ul style="list-style-type: none"> <li>• Ugello intasato.</li> <li>• Valvole aspirazione o mandata intasate o usurate.</li> <li>• Guarnizioni consumate.</li> <li>• Guarnizioni valvola regolazione pressione usurate.</li> <li>• Filtro aspirazione intasato.</li> </ul>
<b>Rimedi</b>	<ul style="list-style-type: none"> <li>• Smontare la lancia e pulire l'ugello con lo spillo in dotazione.</li> <li>• Rivolgersi ad un centro assistenza autorizzato.</li> <li>• Rivolgersi ad un centro assistenza autorizzato.</li> <li>• Rivolgersi ad un centro assistenza autorizzato.</li> <li>• Smontare e pulire il filtro.</li> </ul>

Inconvenienti	Perdite di acqua dalla macchina
---------------	---------------------------------



<b>Cause</b>	<ul style="list-style-type: none"> <li>• Perdite dalla pompa.</li> <li>• Perdite dall'avvolgitubo.</li> <li>• Perdite dalla valvola regolazione pressione.</li> <li>• Perdite dai raccordi idraulici.</li> </ul>
<b>Rimedi</b>	<ul style="list-style-type: none"> <li>• Rivolgersi ad un centro assistenza autorizzato.</li> <li>• Serrare i raccordi, se l'anomalia persiste rivolgersi ad un centro assistenza autorizzato.</li> <li>• Rivolgersi ad un centro assistenza autorizzato.</li> <li>• Serrare i raccordi, se il difetto persiste rivolgersi ad un centro assistenza autorizzato.</li> </ul>

<b>Inconvenienti</b>	<b>Rumorosità anomala</b>
<b>Cause</b>	<ul style="list-style-type: none"> <li>• Valvole aspirazione o mandata intasate o usurate.</li> <li>• Cuscinetti usurati.</li> <li>• Filtro aspirazione intasato.</li> <li>• Temperatura eccessiva dell'acqua di ingresso.</li> </ul>
<b>Rimedi</b>	<ul style="list-style-type: none"> <li>• Rivolgersi ad un centro assistenza autorizzato.</li> <li>• Rivolgersi ad un centro assistenza autorizzato.</li> <li>• Smontare e pulire il filtro.</li> <li>• Portare la temperatura sotto la max temperatura dichiarata nel presente libretto.</li> </ul>

<b>Inconvenienti</b>	<b>Presenza di acqua nell'olio</b>
<b>Cause</b>	<ul style="list-style-type: none"> <li>• Anelli di tenuta usurati.</li> </ul>
<b>Rimedi</b>	<ul style="list-style-type: none"> <li>• Rivolgersi ad un centro assistenza autorizzato.</li> </ul>

<b>Inconvenienti</b>	<b>La macchina non aspira detergente</b>
----------------------	--

<b>Cause</b>	<ul style="list-style-type: none"> <li>• Serbatoio del detergente vuoto.</li> <li>• Manopola della lancia in posizione di alta pressione.</li> <li>• Un tubo del sistema di aspirazione del detergente è staccato.</li> </ul>
<b>Rimedi</b>	<ul style="list-style-type: none"> <li>• Riempire il serbatoio.</li> <li>• Ruotarla in posizione di bassa pressione.</li> <li>• Rimetterlo in posizione.</li> </ul>

#### > **RIPARAZIONI - RICAMBI**

Per eventuali inconvenienti non menzionati nel presente manuale o rotture della macchina, si prega di interpellare un **Servizio Assistenza Autorizzato** per la relativa riparazione o per l'eventuale sostituzione di parti di ricambio originali. Utilizzare esclusivamente ricambi originali.

#### > **CONDIZIONI DI GARANZIA**

Tutti i nostri apparecchi sono stati sottoposti ad accurati collaudi e sono coperti da garanzia da difetti di fabbricazione in conformità alla normativa vigente (minimo 12 mesi). La garanzia decorre dalla data di acquisto. In caso di riparazione dell'idropulitrice o degli accessori nel periodo della garanzia, bisogna allegare una copia della ricevuta.

**La garanzia vale solo se:** - Si tratta di difetti del materiale o di fabbricazione. - Le istruzioni indicate nel presente manuale sono state seguite attentamente. - Le riparazioni sono state effettuate da riparatori autorizzati. - Siano stati utilizzati accessori originali. - L'idropulitrice non sia stata sottoposta a sovraccarichi quali urti, cadute o gelo. - È stata usata solo acqua pulita. - L'idropulitrice non sia stata oggetto di locazione o in altro modo sia stata oggetto dell'uso commerciale/professionale.

**Sono esclusi dalla garanzia:** - Le parti soggette a normale usura. - Il tubo ad alta pressione e

accessori optional. - I danni accidentali, per trasporto, per incuria o inadeguato trattamento, per uso ed installazione errati od impropri, non conformi alle avvertenze riportate sul libretto di istruzioni. - La garanzia non contempla l'eventuale pulizia degli organi funzionanti.

Una riparazione da garanzia comprende la sostituzione di parti difettose, mentre sono esclusi la spedizione e l'imballaggio. È esclusa la sostituzione dell'apparecchio ed il prolungamento della garanzia a seguito di intervenuto guasto. Il costruttore declina qualsiasi responsabilità per eventuali danni a persone o cose, causati da cattiva installazione o imperfetto uso dell'apparecchio.

**ATTENZIONE!** Difetti quali ugelli otturati, macchine bloccate per residui di formazioni di calcare, accessori danneggiati (es. tubo piegato) e/o macchine che non presentano difetti NON SONO COPERTI DA GARANZIA.

## > **SMALTIMENTO**



Quale proprietario di un apparecchio elettrico o elettronico, la legge (conformemente alla direttiva UE

2002/96/CE del 27 gennaio 2003 sui rifiuti da apparecchiature elettriche ed elettroniche e alle legislazioni

nazionali degli Stati membri UE che hanno messo in atto tale direttiva) le vieta di smaltire questo prodotto o i

suoi accessori elettrici / elettronici come rifiuto domestico solido urbano e le impone invece di smaltirlo negli

appositi centri di raccolta.

È possibile smaltire il prodotto direttamente dal distributore mediante l'acquisto di un prodotto nuovo,

equivalente a quello da smaltire.

Abbandonando il prodotto nell'ambiente si potrebbero creare gravi danni all'ambiente stesso e alla salute umana.

Il simbolo in figura rappresenta il bidone dei rifiuti urbani ed è tassativamente vietato riporre l'apparecchio in questi contenitori. La non

ottemperanza alle indicazioni della direttiva 2002/96/CE e ai decreti attuativi dei vari Stati comunitari è sanzionabile amministrativamente.

## > **GENERAL INFORMATION**

- This appliance's performance and user-friendliness make it suitable for PROFESSIONAL use.
- The appliance can be used for washing surfaces outdoors, whenever pressurised water is required to remove dirt.
- With special optional accessories, it can be used for foaming and sandingblasting, and for washing with a rotary brush for application to the gun.

## > **SAFETY PRECAUTIONS**

**⚠ CAUTION! It is important to be careful on safety grounds.**

**⚠ WARNING:** This appliance is for outdoor use only.

**⚠ WARNING:** Always disconnect the electricity and water supplies on completion of every job.

**⚠ WARNING:** Never use the appliance if the electrical cable or important parts of the appliance are damaged, e.g. safety devices, high pressure hose, gun, etc.

**⚠ WARNING:** This appliance has been designed for use with the detergent provided or the detergent specified by the manufacturer, such as a neutral shampoo based on biodegradable anionic surface active detergents. The use of other detergents or chemicals may put the appliance's safety at risk.

**⚠ WARNING:** Never use the appliance with people in the vicinity, unless they are wearing protective clothing.

**⚠ WARNING:** Do not direct the nozzle toward mechanical parts containing lubricant grease, as the grease will dissolve and spread over the surrounding ground. Vehicle tyres/tyre valves may only be cleaned from a minimum distance of 30 cm, otherwise the vehicle tyre/tyre valve could be damaged by the high-pressure jet. The first indication of this is a discoloration of the tyre. Damaged vehicle tyres/tyre

valves can be deadly dangerous.

**⚠ WARNING:** High pressure jets may be dangerous if improperly used. Jets must never be pointed at people, animals, life electrical equipment or the appliance itself.

**⚠ WARNING:** The hoses, accessories and high pressure couplings are important for the appliance's safety. Use only hoses, accessories and couplings recommended by the manufacturer (it is extremely important to protect these components against damage by avoiding their improper use and protecting them against bending, knocks and scratches).

**⚠ WARNING:** the gun is fitted with a safety catch. Whenever use of the machine is interrupted it is important to operate the safety catch to prevent accidental activation of the jet.

- Never point the jet at yourself or others to clean clothing or footwear.
- Never allow children or untrained people to use the appliance.
- Safety features: gun equipped with safety locking device, appliance equipped with (Class I) overload cutout, pump equipped with by-pass valve or shutdown device.
- The safety button on the gun is not there to lock the lever during operation, but to prevent its accidental operation.

**⚠ WARNING:** Appliances not equipped with A.S.S. – Automatic Stop System: must not be left in operation for more than 2 minutes with the gun released. The recycled water heats up considerably, seriously damaging the pump.

**⚠ WARNING:** Appliances equipped with A.S.S – Automatic Stop System: these appliances should not be left in standby for more than 5 minutes.

**⚠ WARNING:** Switch the appliance off completely (master switch on OFF) whenever it is left unattended.

**⚠ WARNING:** Every machine is tested in its operating conditions, so it is normal for a few drops of water to be left inside it.

**⚠ WARNING:** Take care not damage the elec-

tric cable. Have a damaged power cord replaced immediately by an authorized service point or an electrical specialist.

 **WARNING:** Appliance with fluid under pressure. Keep a firm hold on the gun and be prepared to take the kickback pressure. Only use the high pressure nozzle provided with the appliance.

 **WARNING:** The high pressure hose is designed and produced to withstand high pressures. To avoid damage, it must be handled with special care. Misuse may lead to premature breakages or damage and cause the loss of warranty cover.

 **WARNING:** The appliance is not to be used by children or persons with reduced physical, sensory or mental capabilities, or lack of experience and knowledge, unless they have been given supervision or instruction.

 **WARNING:** Children being supervised not to play with the appliance.

 **WARNING:** Never start the high-pressure cleaner without first completely unwinding the high-pressure hose.

 **WARNING:** When winding and unwinding the pipe take care not to cause the high-pressure cleaner to overturn.

 **WARNING:** Before unwinding or winding the hose, switch the machine off and release the pressure in the hose itself (switching off).

## > **WATER SUPPLY** **Water supply connection**

### **Caution - Danger!**

Only clean or filtered water should be used for intake. The delivery of the water intake tap should be equal to the double of the maximum pump range.

- Minimum delivery rate: 30 l/ min.
- Maximum intake water temperature: 40°C
- Max inlet water pressure: 1Mpa

Place the cleaner as close to the water supply system as possible.



Water supply from the water main

- Connect a supply hose (not included) to the water inlet of the unit and to the water supply (max. pressure 10 bar).
- Connect high pressure hose to the machine connection and turn on the water tap.

The cleaner can be connected directly to the mains drinking water supply hose is fitted with a backflow preventer valve as per current regulations in force.

Make sure that the hose is at least Ø 13 mm and that it is reinforced.

Failure to comply with the above conditions causes serious mechanical damage to the pump and the loss of warranty cover.

  **WARNING:** Water that has flown through backflow preventers is considered to be nonpotable.

## > **HIGH PRESSURE HOSE**

 **WARNING:** The high pressure hose is designed and produced to withstand high pressures. To avoid damage, it must be handled with special care.

Misuse may lead to premature breakages or damage and cause the loss of warranty cover. (See illustrations).

## > **ELECTRICITY SUPPLY**

- The appliance's electrical connection must comply with the IEC 364 standard.

 Before connecting the appliance, make sure that the nameplate data are the same as those of the electrical mains and that the socket is protected by a differential security breaker with tripping sensitivity below 0.03 A - 30 ms.

- If the appliance's plug is not compatible with the socket, have the socket replaced with another of suitable type by professionally qualified staff.
- Never use the appliance in ambient temperatures below 0° C if it is equipped with a PVC (H VV-F) cable.

**⚠ WARNING:** Inadequate extension cords can be dangerous.

- If an extension lead is used, the plug and socket must be watertight and the cable must have the dimensions shown in the table below.

230-240V	400-415V
3G 2,5 mm <sup>2</sup>	4G 2,5 mm <sup>2</sup>
max 20 m	max 30 m

# A.S.S.

**AUTOMATIC STOP SYSTEM**

(if fitted)

**PLEASE NOTE:** This water cleaner is equipped with the A.S.S. (Automatic Stop System), which stops the machine during the bypass phase. To start the water cleaner, it is therefore necessary to set the switch on position "ON"; after that press the pistol trigger: the Automatic Stop System will start the machine and will stop it automatically when the trigger is released. It is advisable to put on the safety of the pistol trigger whenever the machine is stopped, in order to avoid unintentional starting.

- **Any automatic start of the machine without pressing the gun trigger is attributable to air bubbles in the water or other similar phenomena which do not imply the existence of any defects in the machine.**
- **Do not leave the appliance unattended during the standby for more than 5 minutes. Contrarily, for the safety of the appliance it is necessary to re-turn the switch into the OFF position.**
- **Please check that the coupling of the high pressure hose with the appliance and the gun supplied as standard equipments made correctly, that is to say without any water leak.**

**If the appliance is equipped with a pressure regulator:**

- **when the pressure is set to minimum the A.S.S. may not trigger. Therefore, do not allow the appliance to function in by-pass for**

**more than 1 minute.**

- **do not act on the gun lever too frequently (this may cause a malfunction).**

## > SUITABLE USE OF THE MACHINE

The performances of the machine are suitable for a professional use. Structural technologies have been studied to assure high reliability and safety levels, and long life. It is absolutely forbidden to use the machine in potentially explosive environments or areas. The working temperature must range between +5° and +50°C. It is forbidden to carry out any modification to the structure and to any elements of the machine.

## **CORRECT USE OF THE MACHINE**

- The cleaner must be placed on a firm, stable surface and must be horizontal.
- In case of operation indoors, adequate ventilation and gas venting must be assured.
- Whenever using the high-pressure cleaner, users are urged to hold the gun in the correct position, with one hand on the grip and the other on the spray rod.
- The water jet must never be pointed at the electrical cables or at the machine.

## > UNPACKING

After opening the package, check the entire unit.

- In case of problems with this unit do not use it until you have consulted an authorized service/centre.
- Due to transport and packing dimension reasons, some accessories can be supplied disassembled; in this case the fitting has to be carried out following the instructions on this booklet.
- All possible harmful parts of the package (plastic bags, foamed polystyrene, nails etc.) should be kept out of children's reach on ground and take the pallet off.

## > INSTALLATION AND START-UP

### 1<sup>ST</sup> START-UP

When starting up for the first time or after a long period out of use, connect the intake line only for a few minutes so that any dirt is vented from the delivery outlet.

### ELECTRICAL CONNECTION

Check that the mains voltage is the same as that of your machine, indicated on the technical data plate. Your electrical system must be constructed by qualified technicians capable of working in accordance with the requirements of the regulations in force (earth connection, fuses, differential security breaker, etc).

**In case of failure to comply with one of the regulations stated above, the manufacturer declines all responsibility for the staff and provides no warranty.**

**IMPORTANT: Regarding three-phase motors, pay attention to the connection of the electric cable to the plug (see electric diagram).**

### START-UP

Switch on the machine by pressing the switch and leave it to run for a few minutes to eliminate any dirt and air bubbles from the water circuit, then switch it off, connect the high pressure line to the spray gun and fit the spray rod. Make sure that the detergent regulator is in the closed position.

When the machine is running again, check that the jet is even; otherwise, clean the nozzle to remove any dirt. Wait a few seconds for the operating pressure to be reached, then operate the gun for two or three short bursts.

### > LANCE ASSEMBLY

To fit the lance to the gun, it is sufficient to insert the threaded end of the lance into the hole on the gun ; then screw the lance as shown by the arrow until the connection is tight.

### > Spray gun accessories

 Caution: Never use the spray gun without an accessory!

### Use of the lance

The high-pressure cleaner is supplied with 4 different nozzle types:

### Use of the machine in low pressure:

- Low-pressure nozzle (fig. 3A, CHEMICAL“-BLACK):

for operating with detergent or cleaning with negligible pressure, the mixing of the detergent with the water is automatic at the water passage (see “detergent collection” section).

### Use of the machine in high pressure:

- 0° nozzle: straight stream (fig. 3B),

- 15° nozzle: flat spray (fig. 3C)

- 40° nozzle: flat spray (fig. 3D)

These jets allows to remove the hardest dirt; the machine will work at the max pressure.

### > DETERGENT SUCTION

Fill up the detergent tank (not included) with the suggested products, suitable for the kind of washing to be carried out.

 **CAUTION: Make use only of liquid detergent, do not absolutely use acid or too much alkaline products.** We suggest you to make use of our products, which have been studied for the use with washer machines.

 **CAUTION: For proper use of the tank, do not introduce flammable or chemically harsh substances.**

The adjusting head allow you to select water jet at low and high pressure. Pressure can be adjusted by acting on nozzle knob: means low pressure, means high pressure. The selection of low or high pressure shall be carried out with gun in closed position. The detergent suction is automatic when the adjusting head of the lance is positioned for low pressure operation. When you start the machine, the mixing of the detergent with the water is automatic at the water passage.

### > APPLIANCES PROVIDED WITH THERMAL VALVE (OPTIONAL)

This device enables the machine's by-pass operation through automatic water discharge whenever it reaches a temperature of nearly 60°C and cooling working components.

**⚠ CAUTION:** appliances that are not provided with this disposal must not operate for more than 2 minutes with released gun. Recycled water raises its temperature remarkably causing great damages to the pump.

#### > **GUN SAFETY DEVICE**

Whenever the machine has to be stopped, it is important to engage the safety catch on the gun so that it cannot be operated accidentally.

#### > **MAINTENANCE**

**👉 IMPORTANT:** Before doing any work on the cleaner, discharge the pressure and disconnect the electricity and water supplies.

#### **CHECKING THE PUMP OIL LEVEL**

Check the oil level periodically. The oil must be changed for the first time after 50 working hours, with subsequent changes every 500 hours. Use oil SAE 20/30 (750 gr).

#### **CHECKING THE WATER INTAKE FILTER**

Inspect and clean the water intake filter on the intake union periodically. This is important to prevent fouling which may impair operation of the pump.

#### **REPLACING THE SPRAY ROD NOZZLE**

Replace the nozzle when the pressure drops below the normal values.

#### **ELECTRIC MOTOR**

If the motor malfunctions, it cuts out. Wait 5-10 minutes before restarting. If the problem persists, refer to the "TROUBLESHOOTING" section. If you are still unable to eliminate the problem, stop using the machine and contact an Authorized Service Centre.

#### **ELECTRICAL CORD**

**⚠ WARNING:** Take care not damage the electric cable. Have a damaged power cord replaced immediately by an authorized service point or an electrical specialist.

#### > **ELECTRIC DIAGRAM**

See illustrations.

#### > **WATER DIAGRAM**

See illustrations.

#### > **TROUBLESHOOTING**

Before doing any work on the machine, disconnect the electricity and water supplies and discharge the pressure. Proceed systematically to identify faults following the chart below; if you are still unable to eliminate the problem, call in the **Authorized After-Sales Service**.

<b>Fault</b>	<b>When switch "ON" the machine will not start working</b>
<b>Cause</b>	<ul style="list-style-type: none"> <li>• Plug not properly inserted in socket.</li> <li>• Electric socket is faulty.</li> <li>• The main voltage is insufficient.</li> <li>• The pump is stuck.</li> <li>• Gauge of extension lead not sufficient.</li> </ul>
<b>Repair</b>	<ul style="list-style-type: none"> <li>• Fit plug in power socket correctly.</li> <li>• Have electrical socket checked.</li> <li>• Have a check made on the suitability of the mains system.</li> <li>• Turn switch to ON while keeping nozzle trigger pressed; if problem persists, contact an authorised service centre.</li> <li>• Refer to maintenance section.</li> </ul>

<b>Fault</b>	<b>The motor stops suddenly</b>
<b>Cause</b>	<ul style="list-style-type: none"> <li>• Thermic safety switch has tripped due to the overheating.</li> <li>• Cable extension seems to be inadequate.</li> </ul>
<b>Repair</b>	<ul style="list-style-type: none"> <li>• Leave motor to cool for a few minutes. If the problem persists, contact an authorised service centre.</li> <li>• Refer to maintenance section.</li> </ul>

<b>Fault</b>	<b>The pump doesn't reach the necessary pressure</b>
<b>Cause</b>	<ul style="list-style-type: none"> <li>• Insufficient flow.</li> <li>• Water inlet filter is clogged.</li> <li>• Suction/delivery valves are clogged or worn out.</li> <li>• Pressure regulator valve set on minimum.</li> <li>• The nozzle is worn out.</li> </ul>
<b>Repair</b>	<ul style="list-style-type: none"> <li>• Check that the delivery rate is 30% higher than the value stated on the appliance's technical data plate.</li> <li>• Remove and clean the filter.</li> <li>• Contact an authorised service centre.</li> <li>• Increase the pressure by screwing in the pressure regulator knob.</li> <li>• Replace the nozzle.</li> </ul>

<b>Fault</b>	<b>Fluctuating pressure</b>
<b>Cause</b>	<ul style="list-style-type: none"> <li>• The nozzle is either clogged or deformed.</li> <li>• Suction/delivery valves are clogged or worn out.</li> <li>• Worn gaskets.</li> <li>• Pressure regulator valve gaskets worn.</li> <li>• The filter is dirty.</li> </ul>

<b>Repair</b>	<ul style="list-style-type: none"> <li>• Dismantle the lance and clean the nozzle with the pin provided.</li> <li>• Contact an authorised service centre.</li> <li>• Contact an authorised service centre.</li> <li>• Contact an authorised service centre.</li> <li>• Remove and clean the filter.</li> </ul>
---------------	--

<b>Fault</b>	<b>Water leak from appliance</b>
<b>Cause</b>	<ul style="list-style-type: none"> <li>• Water leaking from the pump.</li> <li>• Leaks from hose reel (if present).</li> <li>• Leaks from pressure regulator valve.</li> <li>• Leaks from water unions.</li> </ul>
<b>Repair</b>	<ul style="list-style-type: none"> <li>• Contact an authorised service centre.</li> <li>• Tighten the unions; if the problem persists, contact an authorised service centre.</li> <li>• Contact an authorised service centre.</li> <li>• Tighten the unions; if the problem persists, contact an authorised service centre.</li> </ul>

<b>Fault</b>	<b>Abnormal noise</b>
<b>Cause</b>	<ul style="list-style-type: none"> <li>• Suction/delivery valves are clogged or worn out.</li> <li>• Worn bearings.</li> <li>• The filter is dirty.</li> <li>• Extreme water temperature.</li> </ul>
<b>Repair</b>	<ul style="list-style-type: none"> <li>• Contact an authorised service centre.</li> <li>• Contact an authorised service centre.</li> <li>• Remove and clean the filter.</li> <li>• Bring the temperature under 50°.</li> </ul>



Fault	Water is in the oil
Cause	<ul style="list-style-type: none"> <li>• O-rings (water and oil) are worn out.</li> </ul>
Repair	<ul style="list-style-type: none"> <li>• Contact an authorised service centre.</li> </ul>

Fault	The machine does not suck wax or detergent
Cause	<ul style="list-style-type: none"> <li>• Tanks empty.</li> <li>• Rod knob on high pressure position.</li> <li>• Disconnected pipe in detergent suction system.</li> </ul>
Repair	<ul style="list-style-type: none"> <li>• Replace oil with double frequency that is suggested.</li> <li>• Fill the tanks.</li> <li>• Turn it to the low pressure position.</li> <li>• Return it into position.</li> </ul>

### > **REPAIRS - SPARE PARTS**

For any problems not mentioned in this manual, or if the machine breaks down, you are urged to contact an **Authorized After-Sales Service** for the relative repair or for any replacement of components with original spare parts. Use exclusively original replacement parts.

### > **WARRANTY CONDITIONS**

All our machines are subjected to strict tests and are covered against manufacturing defects in accordance with applicable regulations (minimum 12 months). The warranty is effective from the date of purchase. If your high pressure washer or accessories are handed in for repair, a copy of the receipt must be enclosed.

**Guarantee repairs are being made on the following conditions:** - That defects are attributable to flaws or defects in materials or workmanship. - That the directions of this instruction manual have been thoroughly observed. - That repair has not been carried out or attempted by other than authorized service staff. - That only original accessories have been applied. - That the product has not been exposed to abuse such as knocks, bumps or frost. - That only water without any impurities has been used. - That the

high pressure washer has not been used for rental nor used commercially in any other way.

### **The following are not included in the warranty:**

- Parts subject to normal wear. - The high-pressure tube and optional accessories. - Accidental damage, caused by transport, neglect or inadequate treatment, incorrect or improper use and installation failing to comply with the indications in the instruction manual. - The warranty shall not cover any cleaning operations to which the operative components may be subjected. Repairs under this guarantee include replacement of defective parts, exclusive of packing and postage/carriage. The warranty shall not cover replacement of the machine or extension of the guarantee resulting from a breakdown. The manufacturer declines all responsibility for damage to persons or property caused by bad installation or incorrect use of the machine.

**WARNING!** Failures, such as clogged nozzles, valves and mechanism blocked due to limestones, damaged pressure cleaner accessories (like kinked high pressure hose) and/or appliances normally working without any defects ARE NOT COVERED BY THE WARRANTY.

### > **DISPOSAL**



As the owner of electrical or electronic equipment, the law (in accordance with the EU Directive 2002/96/EC of 27 January 2003 on waste from electrical and electronic equipment and the national

laws of the EU Member States that have implemented this Directive) prohibits you from disposing of this product or its electrical / electronic accessories as municipal solid waste and obliges you to make use of the appropriate waste collection facilities. The product can be disposed of by returning it to the distributor when a new product is purchased. The new product must be equivalent to that being disposed of. Disposing of the product in the environment can cause great harm to the environment itself and human health.

The symbol in the figure indicates the urban waste containers and it is strictly prohibited to dispose of the equipment in these containers. Non-compliance with the regulations stipulated in the Directive 2002/96/EC and the decrees implemented in the various EU Member States is administratively punishable.

## > **INDICATIONS GÉNÉRALES**

- Les performances et la simplicité d'utilisation de l'appareil en permettent un usage PROFESSIONNEL.
- L'appareil peut être utilisé pour le nettoyage de surfaces dans des milieux extérieurs chaque fois que l'élimination de la saleté requiert de l'eau sous pression.
- Des accessoires appropriés, en option, permettent d'effectuer des travaux d'écumage, de sablage et des lavages à l'aide d'une brosse rotative à appliquer sur la pistolet.

## > **AVERTISSEMENTS**

**⚠ ATTENTION! Redoublez d'attention pour des motifs de sécurité.**

**⚠ ATTENTION:** Appareil ne devant être utilisé qu'en plein air.

**⚠ ATTENTION:** Toujours débrancher, à la fin de chaque utilisation, l'alimentation électrique ainsi que le raccordement au réseau de distribution d'eau.

**⚠ ATTENTION:** Ne pas utiliser l'appareil si le câble électrique ou des parties importantes de l'appareil même sont détériorés (ex.: dispositifs de sécurité, tube haute pression, pistolet, etc.).

**⚠ ATTENTION:** Cet appareil a été conçu pour être utilisé avec le détergent fourni ou préconisé par le fabricant, type shampoing neutre à base de tensioactifs biodégradables non ioniques. Le recours à d'autres détergents ou d'autres substances chimiques peut compromettre la sécurité de l'appareil.

**⚠ ATTENTION:** Avant d'utiliser l'appareil s'assurer que toute personne se trouvant près de celui-ci portent des vêtements protecteurs, dans le cas contraire ne pas l'utiliser.

**⚠ ATTENTION:** Le jet de la lance ne doit pas être dirigé vers les parties mécaniques contenant de la graisse lubrifiante: dans le cas contraire la graisse sera dissoute et répandue sur le terrain. Les pneus et valves de gonflage ne doivent être nettoyés

qu'en maintenant le jet à une distance de 30 cm minimum, sinon le pneu/la valve risque d'être endommagé(e) par le jet haute pression. Le premier symptôme est la décoloration des pneus. Tout pneu/toute valve de gonflage détérioré(e) représente un danger de mort.

**⚠ ATTENTION:** Les jets haute pression peuvent être dangereux s'ils ne sont pas correctement utilisés. Ne pas les diriger sur des personnes, des animaux, des appareils électriques branchés ou sur l'appareil lui-même.

**⚠ ATTENTION:** Les tubes flexibles, les accessoires et les raccords haute pression sont importants pour la sécurité de l'appareil. N'utiliser que des tubes flexibles, des accessoires et des raccords prescrits par le constructeur (il est extrêmement important de conserver ces composants intacts en évitant qu'ils ne soient utilisés de façon impropre et en les protégeant contre les plis, les chocs et les abrasions).

**⚠ ATTENTION:** Le pistolet est doté d'un arrêt de sécurité. À chaque interruption de l'utilisation de la machine, il est important d'actionner l'arrêt de sécurité pour éviter toute ouverture accidentelle.

- Ne pas diriger le jet sur soi-même ou sur d'autres personnes pour nettoyer des vêtements ou des chaussures.
- Ne pas permettre à des enfants ou à du personnel non formé d'utiliser l'appareil.
- Dispositifs de sécurité: pistolet dotée d'un cran de sécurité, appareil équipé d'une protection contre les surcharges électriques (classe I), pompe équipée d'une soupape de dérivation ou d'un dispositif d'arrêt.
- Le bouton de sécurité du pistolet ne sert pas à bloquer le levier durant le fonctionnement mais à en éviter toute ouverture accidentelle.

**⚠ ATTENTION:** Appareils n'étant pas dotés de S.A.A. – Système d'Arrêt Automatique: ils ne doivent pas continuer de fonctionner plus de 2 minutes après que le pistolet a été relâché. L'eau recyclée augmente

énormément sa température détériorant gravement la pompe.

**⚠ ATTENTION:** Appareils dotés de S.A.A. – Système d'Arrêt Automatique: il est bon de ne pas les laisser en état d'attente pendant plus de 5 minutes.

**⚠ ATTENTION:** Éteindre complètement l'appareil (interrupteur général sur OFF) chaque fois qu'il est laissé sans surveillance.

**⚠ ATTENTION:** Chaque machine est essayée dans ses conditions d'utilisation, il est donc normal que quelques gouttes d'eau soient présentes à l'intérieur.

**⚠ ATTENTION:** Faire attention à ne pas endommager le câble électrique. Si le cordon où la prise sont endommagés, faites les remplacer sans délai par les service après-vente (SAV)/par un électricien agréé ou une technicien spécialisé, à fin d'éviter un dommage.

**⚠ ATTENTION:** Appareil avec fluide sous pression. Saisissez fermement le pistolet afin de prévenir a force de réaction. Utilisez seulement la buse de haute pression faisant partie de l'équipement en dotation de l'appareil.

**⚠ ATTENTION:** Le tube haute pression a été conçu et construit pour résister aux hautes pressions. Pour éviter qu'il ne se détériore, le manipuler avec un soin particulier. Une mauvaise utilisation peut provoquer des détériorations ou des ruptures prématurées et faire déchoir la garantie.

**⚠ ATTENTION:** Le produit ne peut être utilisé par des enfants ou autres personnes dont les facultés physiques, sensorielles ou mentales seraient limitées ou par des personnes dont l'expérience et/ou la maîtrise ne seraient pas optimales. Ceci reste valable jusqu'au moment ou ces personnes auront été correctement instruites et formées.

**⚠ ATTENTION:** Les enfants, même sous contrôle parental, ne peuvent jouer avec le produit.

**⚠ ATTENTION:** Ne jamais mettre en marche le nettoyeur hydrique à haute pression avant d'avoir complètement déroulé le

tuyau pour haute pression.

**⚠ ATTENTION:** Enrouler et dérouler le tuyau en faisant attention à ne pas renverser le nettoyeur hydrique sous pression.

**⚠ ATTENTION:** En cas d'enroulement ou de déroulement du tuyau, la machine doit être à l'arrêt et le tuyau exempt de pression (extinction de l'appareil).

## > **ALIMENTATION EN EAU** **Branchement hydrique**

### **Attention - Danger!**

Aspirer uniquement de l'eau filtrée ou propre. Le robinet de prélèvement de l'eau doit garantir une arrivée correspondant au double du débit de la pompe.

- Débit minimal: 30 l/ min.
- Température maximale de l'eau à l'entrée: 40°C
- Pression maximale de l'entrée d'eau: 1Mpa

Placer le nettoyeur le plus près possible du réseau d'alimentation en eau.

### Alimentation en eau par un robinet

- A la prise d'eau de l'appareil, raccordez un flexible d'alimentation (non livré d'origine) et connectez-le à la source d'eau (pression max. 10 bars).
- Raccorder le tube à haute pression au raccord de sortie et ouvrir le robinet d'eau.

Le nettoyeur ne peut être raccordé directement au réseau public de distribution de l'eau potable que si, dans la tuyauterie d'alimentation, se trouve un dispositif antireflux avec vidange conforme aux normes en vigueur.

S'assurer que le tuyau ait un diamètre d'au moins 13 mm et qu'il soit renforcé

Le non-respect des conditions susmentionnées provoque non seulement de graves détériorations mécaniques à la pompe mais aussi la déchéance de la garantie.

**⚠ ATTENTION:** L'eau qui passe par les dispositifs anti-refoulement est considérée eau non potable.

### > TUYAU HAUTE PRESSION

**ATTENTION:** le tuyau haute pression a été conçu et construit pour résister aux hautes pressions. Pour éviter qu'il ne se détériore, le manipuler avec un soin particulier.

Une mauvaise utilisation peut provoquer des détériorations ou des ruptures prématurées et faire déchoir la garantie. (Voir illustrations).

### > ALIMENTATION ÉLECTRIQUE

- Le branchement électrique de l'appareil doit être conforme à la norme IEC 364.

 Avant de brancher l'appareil, s'assurer que les données de la plaque correspondent aux données du réseau électrique et que la prise est protégée par un interrupteur magnétothermique différentiel "disjoncteur" ayant une sensibilité d'intervention inférieure à 0,03 A – 30 ms.

- En cas d'incompatibilité entre la prise et la fiche de l'appareil, remplacer la prise par une autre de même type. Cette opération doit être effectuée par du personnel professionnellement qualifié.

- Ne pas utiliser l'appareil en cas de température ambiante inférieure à 0°C, si celui-ci est doté d'un câble en PVC (HVV-F).

**ATTENTION:** toute rallonge non conforme peut se révéler dangereuse.

- En cas d'utilisation d'une rallonge, la fiche et la prise devront être imperméables à l'eau et le câble doit présenter les dimensions indiquées dans le tableau ci-dessous.

230-240V	400-415V
3G 2,5 mm <sup>2</sup>	4G 2,5 mm <sup>2</sup>
max 20 m	max 30 m

(si incluse)

# A.S.S.

**AUTOMATIC STOP SYSTEM**

**AVERTISSEMENT:** Ce nettoyeur est équipé de A.S.S. (Automatic Stop System) qui arrête

la machine pendant la phase di by-pass. Pour démarrer le nettoyeur il faut donc positionner l'interrupteur sur "ON" et appuyer sur le levier du pistolet: de cette façon le A.S.S. fait démarrer la machine et l'arrête automatiquement si le levier est relâché. Afin d'éviter tout démarrage accidentel du nettoyeur, il est conseillé d'insérer le cran d'arrêt qui se trouve sur le levier du pistolet, à chaque fois que l'on arrête la machine.

• **Tout démarrage spontané pouvant intervenir sans qu'on agisse sur le pistolet doit être attribué à des phénomènes tels que des bulles d'air dans l'eau ou autres et n'implique aucun défaut de la machine.**

• **Ne laissez l'appareil en fonction sans surveillance pour plus de 5 minutes. Afin de mieux le protéger, arrêtez l'appareil en appuyant sur le bouton OFF.**

• **Assurez-vous que le branchement du flexible avec l'appareil et avec le pistolet soit effectué correctement, sans qu'il y ait fuite d'eau.**

**Lorsque l'appareil est équipé d'un régulateur de pression:**

• **Si la pression est réglée au minimum, l'A.S.S. pourrait ne pas se déclencher. Éviter donc de faire fonctionner l'appareil en by-pass pendant plus d'1 minute.**

• **Éviter d'actionner trop fréquemment le levier du pistolet (ce qui pourrait provoquer des dysfonctionnements).**

### > UTILISATION PREVUE DE LA MACHINE

Les performances et l'utilisation de la machine sont prévues pour un usage professionnel.

Les technologies de construction ont été étudiées pour garantir de très hauts niveaux de fiabilité de sécurité et de longévité. Il est absolument interdit d'utiliser la machine à des endroits ou dans des zones classées comme potentiellement explosives. La température de travail doit être comprise entre +5 ÷ +50 °C. Il est interdit d'effectuer des modifications à la structure ou à n'importe quel organe de la machine.

## UTILISATION CORRECTE DU NETTOYEUR

- Le nettoyeur doit être posé sur une base sûre, stable et en position horizontale.
- En cas de fonctionnement dans un local fermé, une aération suffisante et l'évacuation du gaz d'échappement doivent être prévues.
- Lorsque le nettoyeur est utilisé à haute pression, il est conseillé d'empoigner le pistolet correctement, une main posée sur le nettoyeur et l'autre sur la lance.
- Le jet d'eau ne doit jamais être dirigé vers le câble électrique et/ou sur la machine.

### > **DEBALLAGE**

Après avoir enlevé l'emballage, s'assurer de l'intégrité du nettoyeur.

- En cas de doute, ne pas utiliser l'appareil et s'adresser à un centre spécialisé autorisé.
- Pour des raisons de transport et de dimension de l'emballage, certaines pièces peuvent être fournies démontées. En ce cas exécuter le montage en suivant les instructions contenues dans ce livret.
- Les éléments de l'emballage (sachets en plastique, polystyrène expansé, clous, etc. ) ne doivent pas être à la portée des enfants, car il s'agit de sources potentielles de danger.

### > **INSTALLATION ET MISE EN MARCHÉ**

#### **MISE EN MARCHÉ 1<sup>ER</sup> DEMARRAGE**

Pour la première mise en marche et/ou après une inactivité prolongée, raccorder uniquement le flexible d'arrivée pendant quelques minutes de façon à évacuer les éventuelles saletés.

#### **BRANCHEMENT ELECTRIQUE**

Contrôler si la tension de réseau correspond à celle de votre machine, indiquée sur la plaquette d'identification.

L'installation électrique doit être faite par des techniciens qualifiés, en mesure de travailler en conformité des normes en vigueur (mise à terre, fusible, disjoncteur, etc.).

**Le fabricant décline toute responsabilité en cas de dommages provoqués par le non res-**

**pect des consignes ci-dessus de même qu'il ne reconnaîtra aucun droit à la garantie.**

**IMPORTANT: En cas de moteurs triphasés, faire très attention au branchement du câble avec la prise (voir schéma électrique).**

### **DEMARRAGE**

La machine se met en marche en appuyant sur l'interrupteur ; lors du démarrage, il est vivement conseillé de laisser tourner la machine pendant quelques minutes de manière à évacuer les saletés ainsi que l'air contenu dans les tuyaux. Ensuite arrêter la machine et emboîter le flexible haute pression sur le pistolet puis monter la lance. Vérifier si le régulateur du détergent est bien fermé.

Ensuite remettre de nouveau en marche la machine et contrôler si le jet est uniforme; dans le cas contraire, nettoyer la buse et attendre quelques secondes jusqu'à ce que la pression de service soit atteinte, puis ouvrir et refermer le pistolet deux ou trois fois.

### > **MONTAGE DE LA LANCE**

Pour monter la lance sur le pistolet, il suffit d'introduire l'extrémité filetée de la lance dans le trou prédisposé sur le pistolet, puis de visser la lance comme indiqué sur la flèche jusqu'à l'encastrement complet.

### > **Accessoires pour le pistolet**

 Attention: Ne jamais utiliser le pistolet sans accessoire!

#### **Utilisation de la lance**

L'appareil de lavage sous pression est livré avec 4 types différents de buses:

#### **Utilisation en basse pression:**

- buse pour la basse pression (fig. 3A, "CHEMICAL" - NOIR): à utiliser avec du détergent ou lors d'un nettoyage basse pression, allumer l'appareil et le mélange eau/détergent s'effectue automatiquement au passage de l'eau (voir chapitre "aspiration détergent").

#### **Utilisation en haute pression:**

- buse 0°: jet droit fin (fig. 3B) ,
- buse 15°: jet en éventail (fig. 3C)
- buse 40°: jet en éventail (fig. 3D)

Ces types de jets permet d'éliminer la saleté plus difficile; l'appareil travaillera en pression maximum.

### > **ASPIRATION DU DETERGENT**

Remplir le réservoir du détergent (non livré d'origine) avec des produits conseillés adaptés au type de lavage à effectuer.

**⚠ ATTENTION: Utiliser seulement des détergents liquides, éviter absolument les produits acides ou très alcalins.** Nous vous conseillons d'utiliser seulement nos produits qui ont été étudiés exprès pour ce nettoyeur.

**⚠ ATTENTION: Pour une utilisation correcte du réservoir, il est interdit d'y introduire des substances inflammables ou agressives chimiquement.**

### > **APPAREILS DOTES D'UNE SOUPAPE THERMIQUE (OPTIONEL)**

Ce dispositif permet le fonctionnement en by-pass de l'appareil, en déchargeant l'eau automatiquement quand elle atteint la température d'à peu près de 60°C et ce qui refroidit les organes de fonctionnement.

**⚠ ATTENTION:** les appareils qui ne sont pas dotés de ce dispositif ne doivent pas fonctionner plus de 2 minutes avec la poignée pistolet relâchée. L'eau recyclée augmente considérablement en température ce qui peut provoquer de graves dommages à la pompe.

### > **DISPOSITIF DE SECURITE DU PISTOLET**

A chaque fois que vous devez arrêter la machine, il est important d'insérer le cran présente sur le pistolet afin d'éviter toute ouverture accidentelle.

### > **ENTRETIEN**

**👉 IMPORTANT: Avant une opération de maintenance sur le nettoyeur, il faut préalablement vidanger la pression et déconnecter l'arrivée d'eau et d'électricité.**

### **CONTROLE DU NIVEAU D'HUILE DANS LA POMPE**

Contrôler périodiquement le niveau d'huile. La vidange doit se faire d'abord après les premières 50 heures de travail puis après 500 heures. Utiliser huile SAE 20/30 (750 gr).

### **CONTROLE DU FILTRE D'ASPIRATION DE L'EAU**

Contrôler et nettoyer périodiquement le filtre d'arrivée d'eau situé dans le raccord d'arrivée de manière à prévenir un engorgement qui pourrait endommager la pompe.

### **REPLACEMENT DE LA BUSE DE LA LANCE**

Remplacer la buse lorsque la pression descend en-dessous des valeurs normales.

### **MOTEUR ELECTRIQUE**

Le moteur électrique est pourvu d'un micro-disjoncteur thermique (monophasé) ou d'un interrupteur magnétothermique (triphase). En cas d'anomalie dans le fonctionnement du moteur, celui-ci s'arrête. Attendre 5-10 minutes avant la remise en marche. Si l'anomalie persiste, consulter le chapitre "INCONVENIENTS ET REMEDES". Si vous ne réussissez toujours pas à supprimer la panne, ne plus utiliser le nettoyeur et s'adresser au Centre Après-Vente agréé le plus proche.

### **CABLE ELECTRIQUE**

**⚠ ATTENTION:** Faire attention à ne pas endommager le câble électrique. Si le cordon ou la prise sont endommagés, faites les remplacer sans délai par les service après-vente (SAV)/par un électricien agréé ou une technicien spécialisé, à fin d'éviter un dommage.

### > **SCHEMA ELECTRIQUE**

Voir illustrations.

## > SCHEMA HYDRAULIQUE

Voir illustrations.

## > INCONVENIENTS ET REMÈDES

Avant d'effectuer une intervention quelconque sur la machine, il faut couper le courant ainsi que l'arrivée d'eau puis vidanger la pression. Pour la recherche des pannes, travailler systématiquement en conformité du schéma ci-après. Si malgré cela, vous ne réussissez pas à supprimer le problème, demander l'assistance d'un technicien de l'un de nos **Centres Après-vente** dûment agréés.

Problemes	En pressant l'interrupteur, le moteur ne tourne pas
<b>Causes</b>	<ul style="list-style-type: none"> <li>• La fiche n'est pas bien introduite dans la prise.</li> <li>• Prise électrique défectueuse.</li> <li>• Tension insuffisante.</li> <li>• Pompe bloquée.</li> <li>• La rallonge électrique n'est pas d'une bonne section.</li> </ul>
<b>Remèdes</b>	<ul style="list-style-type: none"> <li>• Introduisez correctement la fiche dans la prise de courant.</li> <li>• Faites contrôler la prise électrique.</li> <li>• Faites contrôler l'installation.</li> <li>• Placez l'interrupteur sur ON tout en appuyant sur la gâchette du pistolet, si le problème persiste adressez-vous à un centre de service après-vente agréé.</li> <li>• Consultez le paragraphe sur l'entretien.</li> </ul>

Problemes	Le moteur s'arrête en cours de travail
<b>Causes</b>	<ul style="list-style-type: none"> <li>• Protection thermique enclenchée.</li> <li>• La rallonge électrique n'est pas d'une bonne section.</li> </ul>

<b>Remèdes</b>	<ul style="list-style-type: none"> <li>• Laissez refroidir le moteur pendant quelques minutes. Si le problème persiste, adressez-vous à un centre de service après-vente agréé.</li> <li>• Consultez le paragraphe sur l'entretien.</li> </ul>
----------------	--

Problemes	La pompe tourne mais ne donne pas de pression
<b>Causes</b>	<ul style="list-style-type: none"> <li>• Débit insuffisant.</li> <li>• Filtre d'arrivée d'eau colmaté.</li> <li>• Clapets aspiration et refoulement usagés.</li> <li>• La vanne qui règle la pression est en position de pression minimum.</li> <li>• Buse usée.</li> </ul>
<b>Remèdes</b>	<ul style="list-style-type: none"> <li>• Contrôlez si le débit est supérieur de 30% à la donnée reportée sur la plaquette d'identification de l'appareil.</li> <li>• Démontez et nettoyez le filtre.</li> <li>• Adressez-vous à un centre de service après-vente agréé.</li> <li>• Augmentez la pression en vissant la manette de régulation de la pression.</li> <li>• Changez la buse.</li> </ul>

Problemes	Pression irrégulière
<b>Causes</b>	<ul style="list-style-type: none"> <li>• Buse bouchée.</li> <li>• Clapets aspiration et refoulement usagés.</li> <li>• Joints usés.</li> <li>• Joints de la vanne de régulation de la pression usés.</li> <li>• Filtre d'arrivée d'eau colmaté.</li> </ul>



<b>Remèdes</b>	<ul style="list-style-type: none"> <li>• Démontez la lance et nettoyez la buse avec le pointeau fourni en dotation.</li> <li>• Adressez-vous à un centre de service après-vente agréé.</li> <li>• Adressez-vous à un centre de service après-vente agréé.</li> <li>• Adressez-vous à un centre de service après-vente agréé.</li> <li>• Retirer le filtre et le nettoyer sous l'eau.</li> </ul>
----------------	---

<b>Problemes</b>	<b>Fuites d'eau de la machine</b>
<b>Causes</b>	<ul style="list-style-type: none"> <li>• La pompe goutte.</li> <li>• Fuites de l'enrouleur de cordon (s'il est présent).</li> <li>• Fuites de la vanne de régulation de la pression.</li> <li>• Fuites des raccords hydrauliques.</li> </ul>
<b>Remèdes</b>	<ul style="list-style-type: none"> <li>• Adressez-vous à un centre de service après-vente agréé.</li> <li>• Vissez les raccords, si le problème persiste adressez-vous à un centre de service après-vente agréé.</li> <li>• Adressez-vous à un centre de service après-vente agréé.</li> <li>• Vissez les raccords, si le problème persiste adressez-vous à un centre de service après-vente agréé.</li> </ul>

<b>Problemes</b>	<b>Bruits anormaux</b>
------------------	------------------------

<b>Causes</b>	<ul style="list-style-type: none"> <li>• Clapets aspiration et refolement usagés.</li> <li>• Roulements usés.</li> <li>• Filtre d'arrivée d'eau colmaté.</li> <li>• Température excessive de l'eau.</li> </ul>
<b>Remèdes</b>	<ul style="list-style-type: none"> <li>• Adressez-vous à un centre de service après-vente agréé.</li> <li>• Adressez-vous à un centre de service après-vente agréé.</li> <li>• Démontez et nettoyez le filtre.</li> <li>• Amener la température sous les 50°C.</li> </ul>

<b>Problemes</b>	<b>Présence d'eau dans l'huile</b>
<b>Causes</b>	<ul style="list-style-type: none"> <li>• Bagues d'étanchéité (eau et huile) usées.</li> </ul>
<b>Remèdes</b>	<ul style="list-style-type: none"> <li>• Adressez-vous à un centre de service après-vente agréé.</li> </ul>

<b>Problemes</b>	<b>L'appareil n'aspire pas la cire ni le détergent</b>
<b>Causes</b>	<ul style="list-style-type: none"> <li>• Réservoirs vides.</li> <li>• Manette de la lance en position de haute pression.</li> <li>• Un tube du système d'aspiration du détergent est débranché.</li> </ul>
<b>Remèdes</b>	<ul style="list-style-type: none"> <li>• Remplissez les réservoirs.</li> <li>• Tournez-la sur basse pression.</li> <li>• Remettez-les en position.</li> </ul>

## > REPARATIONS - PIECES DE RECHANGE

En cas d'éventuels problèmes non spécifiés dans la présente notice d'emploi ou de cassures de la machine, veuillez vous adresser au **Centre**



**Après-Vente** agréé le plus proche de votre domicile qui se chargera de la réparation et/ou de l'éventuel remplacement de la pièce avec des pièces de rechange d'origine. Utiliser exclusivement des pièces d'origine.

### > **CONDITIONS DE GARANTIE**

Tous nos appareils ont été soumis à de nombreux essais et sont sous garantie pour tous les défauts de fabrication conformément aux normes en vigueur (12 mois minimum). La garantie s'applique à partir de la date d'achat du produit. Si votre nettoyeur ou accessoires doit être remis pour une réparation, une photocopie de la facture devra y être jointe.

**Les réparations sous garantie seront réalisées sous les conditions suivantes:** - Que les défauts sont dus à un défaut du matériel ou de fabrication. - Que les directives données dans le manuel d'instruction ont été rigoureusement respectées. - Que l'appareil n'a pas été contrôlé ou réparé par une société autre qu'une station SAV agréée. - Que uniquement les accessoires d'origine ont été utilisés. - Que le produit n'est pas été soumis à un abus tel que noeud, gel, frottement, chocs. - Que uniquement de l'eau sans impuretés a été utilisé. Dans le cas d'une eau sale ou dure, prendre les précautions nécessaires. - Que le nettoyeur haute pression n'ai pas été utilisé pour la location ou tout autre application commerciale.

**Sont exclus de la garantie:** Les parties sujettes à normale usure; - Le tuyau haute pression et les accessoires dans un option. - Les dommages accidentels dus au transport, à négligence et à une utilisation incorrecte, provoqués par une mise en place impropre ou incorrecte, non conforme aux instructions contenues dans la notice d'utilisation. - La garantie n'envisage pas le nettoyage des organes de fonctionnement. Les réparations sous garantie comprennent le remplacement des pièces defectueuses hors emballage et transport. La constatation d'un dommage n'entraîne pas le remplacement de l'appareil et le prolongement de la garantie. Le

Fabricant décline toute responsabilité en cas de dommages aux personnes ou aux biens provoqués par une mise en place erronée ou par une utilisation impropre de l'appareil.

**ATTENTION!** Tout défaut comme des buses obstruées, des machines bloquées à cause de résidus calcaires, des accessoires endommagés (par ex. un tuyau plié) et/ou des machines qui ne présentent aucun défaut, N'EST PAS COUVERT PAR LA GARANTIE.

### > **ÉLIMINATION**



En tant que propriétaire d'un appareil électrique ou électronique, la loi (conformément à la directive UE 2002/96/CE du 27 janvier 2003 sur les déchets des appareils électriques et électroniques et aux législations nationales des Etats membres UE qui ont mis en œuvre cette directive) vous défend d'éliminer ce produit ou ses accessoires électriques/électroniques comme un déchet domestique solide urbain et vous impose au contraire de l'éliminer dans les centres de collecte prévus à cet effet.

On peut éliminer le produit directement du distributeur moyennant l'achat d'un nouveau produit, équivalent à celui que l'on doit éliminer.

L'abandon du produit dans l'environnement pourrait provoquer de graves dommages à l'environnement et à la santé de l'homme.

Le symbole sur la figure représente le bidon des déchets urbains et il est impérativement interdit de placer l'appareil dans ces conteneurs. Le non respect des indications de la directive 2002/96/CE et des décrets de mise en œuvre des différents Etats communautaires peut être sanctionné du point de vue administratif.

## > **ALLGEMEINE HINWEISE**

- Die Leistungen und die Einfachheit der Benutzung des Gerätes entsprechen einer PROFESSIONELLEN Verwendung.
- Das Gerät kann für das Waschen von Oberflächen in Außenräumen verwendet werden, wenn unter Druck stehendes Wasser zur Schmutzbeseitigung benötigt wird.
- Mit den entsprechenden Zubehöerteilen kann Schaum aufgetragen, sandgestrahlt oder mit einer rotierenden Bürste, die auf die Pistole aufgesetzt wird, gewaschen werden.

## > **WARNHINWEISE**

**⚠️ ACHTUNG! Wichtiger Hinweis, der aus Sicherheitsgründen zu beachten ist.**

**⚠️ ACHTUNG:** Gerät darf nur im Freien benutzt werden.

**⚠️ ACHTUNG:** Nach Beendigung jeder Arbeit Strom- und Wasserversorgung immer abschließen.

**⚠️ ACHTUNG:** Das Gerät nicht benutzen, wenn das Stromkabel oder wichtige Geräteteile beschädigt sind, z.B. Hochdruckschlauch der Pistole usw..

**⚠️ ACHTUNG:** Dieses Gerät wurde für den Einsatz mit dem vom Hersteller beigestellten oder vorgeschriebenen Reinigungsmittel (Typ neutrales Reinigungs-Shampoo auf der Basis biologisch abbaubarer anionischer Tenside) entwickelt. Die Verwendung anderer Reinigungsmitteln oder chemischer Substanzen kann die Sicherheit des Gerätes beeinträchtigen.

**⚠️ ACHTUNG:** Das Gerät nicht in der Nähe von Personen benutzen, es sei denn, sie tragen Schutzkleidung.

**⚠️ ACHTUNG:** Bei der Reinigung von Fahrzeugen darf der Strahl nicht direkt auf Achslager gerichtet werden, da sonst das Fett ausgewaschen wird. Fahrzeugreifen/ Reifenventile dürfen nur mit einem Mindestabstand von 30 cm gereinigt werden, sonst kann der Fahrzeugreifen/ Reifenventil durch den Hochdruckstrahl beschädigt werden. Erstes

Anzeichen hierfür ist eine Verfärbung des Reifens. Beschädigte Fahrzeugreifen/Reifenventile sind lebensgefährlich.

**⚠️ ACHTUNG:** Hochdruckwasserstrahlen können gefährlich sein, wenn sie auf unangebrachte Weise benutzt werden. Der Strahl darf nicht auf Personen, Tiere, eingeschaltete Elektrogeräte oder das Gerät selbst gerichtet werden.

**⚠️ ACHTUNG:** Die Hochdruckschläuche, Zubehöerteile und Anschlüsse sind wichtig für die Sicherheit des Gerätes. Benutzen Sie nur die vom Hersteller vorgeschriebenen Schläuche, Zubehöerteile und Anschlüsse (es ist äußerst wichtig, dass diese Teile unversehrt bleiben, daher eine unangebrachte Verwendung vermeiden und sie vor Knicken, Stößen und Abschürfungen schützen).

**⚠️ ACHTUNG:** Die Pistole ist mit einer Sicherheitssperre ausgerüstet. Es ist wichtig, dass Sie jedes Mal, wenn die Benutzung des Gerätes unterbrochen wird, diese Sicherheitssperre betätigen, um ein zufälliges Öffnen zu verhindern.

- Den Strahl nicht auf sich selbst oder andere Personen richten, um Schuhe oder Kleider zu reinigen.

- Nicht zulassen, dass das Gerät von Kindern oder ungeschultem Personal benutzt wird.

- Sicherheitsvorrichtungen: Spritzpistole mit Sicherheitssperre, Maschine mit Schutz gegen elektrische Überlastung (KL. 1), Pumpe mit By-Pass-Ventil oder Stopp-Vorrichtung.

- Die Sicherheitstaste an der Pistole dient nicht zur Sperrung des Hebels während der Arbeit, sondern damit sie sich nicht zufällig öffnet.

**⚠️ ACHTUNG:** Geräte ohne A.S.S. – Automatic Stop System: sie dürfen nicht länger als 2 Minuten mit freigegebener Pistole laufen. Die Temperatur des in den Kreislauf zurückgeführten Wassers wird beträchtlich erhöht und fügt der Pumpe ernsthafte Schäden zu.

**⚠️ ACHTUNG:** Geräte mit A.S.S – Automatic Stop System: man sollte sie nicht länger als 5 Minuten in Stand-By-Modus belassen.

**⚠️ ACHTUNG:** Das Gerät jedes Mal völlig ausschalten (Hauptschalter in Position OFF),

wenn es unbeaufsichtigt bleibt.

**⚠️ ACHTUNG:** Jede Maschine wird einer Endkontrolle unter Benutzungsbedingungen unterzogen, daher ist es normal, dass sich in ihrem Innern noch ein paar Wassertropfen befinden.

**⚠️ ACHTUNG:** Darauf achten, dass das Stromkabel nicht beschädigt wird. Beschädigte Anschlussleitung unverzüglich durch autorisierten Kundendienst/Elektro-Fachkraft austauschen lassen.

**⚠️ ACHTUNG:** Die Maschine enthält unter Druck stehende Flüssigkeiten. Die Spritzpistole gut festhalten, um der Reaktionskraft vorzubeugen. Nur die der Maschine beige stellte Hochdruckdüse verwenden.

**⚠️ ACHTUNG:** Der Hochdruckschlauch wurde so entwickelt und hergestellt, dass er hohen Drücken standhält. Um Schäden zu vermeiden, muss er mit besonderer Vorsicht benutzt werden. Eine unsachgemäße Verwendung kann vorzeitige Schäden oder Brüche und den Verfall der Garantie verursachen.

**⚠️ ACHTUNG:** Das Produkt darf nicht von Kinder und Personen mit körperlicher Behinderung, Sinnes oder geistigen Fähigkeiten oder Mangel an Erfahrung und Wissen benutzt werden, außer wenn ihnen Aufsicht oder Anweisung gegeben worden ist.

**⚠️ ACHTUNG:** Kinder mit Aufsicht dürfen trotzdem nicht mit dem Produkt spielen.

**⚠️ ACHTUNG:** Nehmen Sie den Hochdruckreiniger erst in Betrieb, wenn der Hochdruckschlauch vollkommen ausgerollt ist.

**⚠️ ACHTUNG:** Beim Auf- und Abwickeln des Schlauches darauf achten, dass der Hochdruckreiniger nicht umkippt.

**⚠️ ACHTUNG:** Beim Auf- und Abwickeln des Schlauches muss die Maschine ausgeschaltet und das Rohr druckentlastet sein (betrieb Beenden).

## > WASSERVERSORGUNG Wasseranschluß

### Achtung - Gefahr!

Nur gefiltertes oder sauberes Wasser ansaugen. Der Wasserhahn muss mindestens eine der För-

derleistung der Pumpe zweifach Wassermenge liefern.

- Mindestdurchfluss: 30 l/ min.
- Max. Wassertemperatur am Einfluss: 40°C
- Max. Eingangsdruck: 1Mpa

Den Hochdruckreiniger so nahe wie möglich am Wassernetzanschluss aufstellen.

### Wasserversorgung aus der Wasserleitung

- Einen Zulaufschlauch (nicht im Lieferumfang) am Wasseranschluß des Gerätes und am Wasserzulauf (max. Druck 10 bar) anschließen.
- Den Hochdruckschlauch an die Maschine anschließen und den Wasserhahn aufdrehen.

Der direkte Anschluss des Hochdruckreinigers an die Trinkwasserleitung ist nur dann zulässig, wenn in der Zuleitung eine vorschriftsmäßige Schutzvorrichtung gegen Rückfluss mit Ablauf installiert ist.

Der Schlauchdurchmesser muss mindestens 13 mm betragen; der Schlauch selbst muss verstärkt sein.

Das Nichtbeachten dieser Bedingungen verursacht ernsthafte mechanische Schäden an der Pumpe sowie den Verfall der Garantieansprüche.

**⚠️ ACHTUNG:** Das Wasser, das durch Rückflussverhinderer geflogen wird, ist nicht trinkbar ist.

## > HOCHDRUCKSCHLAUCH

**⚠️ ACHTUNG:** Der Hochdruckschlauch wurde so entwickelt und hergestellt, dass er hohen Drücken standhält. Um Schäden zu vermeiden, muss er mit besonderer Vorsicht benutzt werden.

Eine unsachgemäße Verwendung kann vorzeitige Schäden oder Brüche und den Verfall der Garantie verursachen. (Siehe Erläuterungen).

## > STROMVERSORGUNG

- Der elektrische Anschluss des Gerätes

muss der Norm IEC 364 entsprechen.

- ☞ Bevor Sie das Gerät anschließen, vergewissern Sie sich, dass die Angaben auf dem Typenschild denen des Stromnetzes entsprechen und dass die Steckdose durch einen Fehlerstromschutzschalter mit einer Ansprechempfindlichkeit unter 0,03 A - 30 ms abgesichert ist.
- Passen Steckdose und Gerätestecker nicht zusammen, lassen Sie die Steckdose von geschultem Fachpersonal durch eine andere, passende ersetzen.
- Das Gerät nicht bei Temperaturen unter 0°C benutzen, wenn es mit einem Schlauch aus PVC (H VV-F) ausgerüstet ist.
- ⚠ **ACHTUNG:** Ungeeignete Verlängerungen können gefährlich sein.
- Bei Verwendung eines Verlängerungskabels müssen Steckdose und Stecker waserdicht sein, und das Kabel muss die in der untenstehenden Tabelle aufgeführten Abmessungen haben.

230-240V	400-415V
3G 2,5 mm <sup>2</sup>	4G 2,5 mm <sup>2</sup>
max 20 m	max 30 m

**A.S.S.**  
AUTOMATIC STOP SYSTEM

(falls  
vorhanden)

**ANMERKUNG:** Dieser Hochdruckreiniger ist mit dem A.S.S. (Automatic Stop System) ausgestattet, das die Maschine während der Bypass-Phase abstellt. Um die Maschine zu starten, positionieren Sie den Schalter auf "ON"; dann drücken Sie den Pistolenabzug; das A.S.S. setzt die Maschine in Betrieb und stellt sie automatisch ab, wenn der Abzug losgelassen wird. Es ist deshalb ratsam, die Pistole durch die am Abzug angebrachte Vorrichtung zu sichern, jedesmal wenn die Maschine abgestellt wird, um unabsichtliche Anläufe zu vermeiden.

• **Selbststarts der Maschine, ohne die Pistole zu betätigen sind durch z.B. Luftblasen im**

**Wasser begründet.**

- **Beim Stillstand für mehr als 5 Minuten sollte das Gerät nicht unbeaufsichtigt abgestellt werden. Andernfalls, ist es notwendig für den Schutz des Gerätes, den Schalter auf OFF Position zu stellen.**
- **Prüfen Sie, dass die Verbindung des Hochdruckschlauches mit dem Gerät und der als Ausrüstung vorgesehenen Pistole korrekt angeschlossen ist.**

**Mit Druckregler ausgestattete Maschine:**

- **Bei auf den Mindestdruck eingestelltem Druck kann es vorkommen, dass die A.S.S. nicht anspricht. Daher sollte vermieden werden, die Maschine länger als 1 Minute in Bypass zu betreiben.**
- **Den Pistolenhebel nicht zu oft betätigen (es könnte zu Betriebsstörungen kommen).**

#### > EINSATZBEREICHE DER MASCHINE

Die Maschine ist für den Einsatz auf professioneller Ebene ausgerichtet. Die einzelnen Modelle sind für eine große Zuverlässigkeit und lange Lebensdauer entwickelt worden. Die Maschine darf unter keinen Umständen in Räumlichkeiten verwendet werden, die explosionsgefährdet sind. Die Arbeitstemperatur muss zwischen +5 und +50 °C liegen. Es dürfen keinerlei Änderungen auf der Maschine durchgeführt werden.

#### **KORREKTE VERWENDUNG DES GERÄTS**

- Der Hochdruckreiniger ist auf einer ebenen und bestimmungsgerechten Fläche in Horizontallage aufzustellen.
- Bei Verwendung des Hochdruckreinigers in einem geschlossenen Raum ist für eine ausreichende Belüftung und für eine ordnungsgemäße Ableitung der Abgase zu sorgen.
- Den Hochdruckreiniger während der Benutzung richtig halten: mit einer Hand den Griff anfassen und mit der anderen die Lanze.
- Der Wasserstrahl darf nie auf elektrische Leitungen oder auf die Maschine gerichtet werden.

#### > AUSPACKEN DER MASCHINE

Nach Entfernung der Verpackung muß der einwandfreie Zustand des Gerätes kontrolliert werden.

- Bei Zweifel am einwandfreien Zustand ist das Gerät nicht zu benutzen, sondern einen autorisierten Fachhändler zu Rate zu ziehen.
- Aus Transportgründen werden einige Bauteile nicht montiert beigelegt; in diesen Fällen müssen sie nach den beiliegenden Vorschriften zusammengebaut werden.
- Das Verpackungsmaterial (Plastikbeutel, Styropor, Nägel, usw) darf Kindern nicht zugänglich sein, da es eine Gefahr darstellen könnte.

## > **INSTALLATION UND ANLASSEN**

### **ERSTMALIGE INBETRIEBSETZUNG**

Vor der erstmaligen Verwendung oder nach längerer Stillstandzeit den alleinigen Saugschlauch einige Minuten lang anschliessen, damit etwa vorhandene Schmutzpartikel druckseitig austreten.

### **STROMANSCHLUSS**

Sicherstellen, daß die Netzanlage auf die Stromaufnahme der Maschine ausgelegt ist (vgl. hierzu die Schilddaten).

Die elektrische Ausrüstung der Maschine darf ausschließlich von qualifizierten Technikern und unter Beachtung der geltenden Vorschriften ausgeführt werden (Erdung, Schmelzsicherung, Fehlerstrom-Schutzschalter usw.).

**Der Hersteller haftet nicht für Verletzungen des zuständigen Personals und lehnt ebenso sämtliche Garantieleistungen ab, sofern auch nur eine der vorab genannten Vorschriften nicht befolgt wurden.**

**WICHTIG: Bei Starkstrommotoren muß dem Anschlußkabel mit dem Stecker besondere Aufmerksamkeit gewidmet werden (vgl. Elektroschema).**

### **STARTEN**

Die Maschine über den Schalter starten und einige Minuten laufen lassen, damit sämtliche Schmutzpartikel und Luftbläschen aus dem Hydraulikkreis beseitigt werden. Nach der Reinigung und Entlüftung des Hydraulikkreises

die Maschine stoppen, den Hochdruckschlauch an die Sprühpistole anschliessen und die Lanze montieren. Sicherstellen, daß der Drehknopf der Reinigungsmitteldosierung auf OFF steht. Nach erneutem Starten der Maschine überprüfen, ob der Wasserstrahl gleichmäßig austritt; sollte dies nicht der Fall sein, die Düse reinigen und einige Sekunden bis zur Erreichung des Betriebsdrucks warten, dann die Sprühpistole zwei oder drei Mal ein- und ausschalten.

## > **LANZENMONTAGE**

Die Lanze wird einfach in der Gewindebohrung der Sprühpistole in Pfeilrichtung eingeschraubt bis sie fest sitzt.

## > **Pistolenaufsätze**

 **WARNUNG!** Benutzen Sie die Pistolenie ohne Aufsatz!

### **Verwendung der lanze**

Der Hochdruckreiniger ist mit 4 unterschiedlichen Düsen ausgestattet

### **Niederdruck-Verwendung:**

- Düse für niedrigen Druck (Abb. 3A, "CHEMICAL"- SCHWARZ): empfohlen zum Reinigen mit sehr geringem Druck und zum Reinigen mit Reinigungsmitteln, die Maschine einschalten, die Vermischung des Reinigers erfolgt automatisch beim Durchlauf des Wassers (Sehen Sie bitte das Kapitel „Reinigungsmittelansaugung“.

### **Hochdruck-Verwendung:**

- 0° Düse: Punktstrahl (Abb. 3B) Dieser ,
- 15° Düse: Flachstrahl (Abb. 3C)
- 40° Düse: Flachstrahl (Abb. 3D)

Diesen Strahlen erlaubt die Beseitigung der mehr hartnaeckigen Schmutzigkeit; das Geräet mit groesster Druck arbeiten.

## > **ANSAUGEN DES REINIGUNGSMITTELS**

Den Reinigertank (nicht im Lieferumfang) mit Produkten befüllen, die für die beabsichtigte Wäsche geeignet sind.

**⚠ ACHTUNG: Es dürfen nur flüssige Reinigungsmittel verwendet werden, die stark säure- oder laugenhaltig sind.** Es empfiehlt sich die Verwendung unserer Reiniger (oder des Wachses), die spezifisch für die Verwendung auf Hochdruckreinigern konzipiert wurden.

**⚠ ACHTUNG: Keine entflammaren oder chemisch aggressive Stoffe in den Behälter füllen.**

> **GERÄTEN MIT THERMISCHEM VENTIL AUSGESTATTET (OPTIONAL)**

Diese Vorrichtung erlaubt der Maschinen By-Pass Arbeit, indem sie das Wasser automatisch ablasst, wenn es eine Temperatur von circa 60°C erreicht und die Betriebsteilen abkühlt.

**⚠ ACHTUNG:** Geräten ohne diese Vorrichtung dürfen nicht für mehr als 2 Minuten mit entspannter Pistole in Betrieb sein. Das Recyclingwasser erhöht die Temperatur beträchtlich, indem sie der Pumpe schwere Schaden verursacht.

> **SICHERHEITSVORRICHTUNG DER SPRÜHPISTOLE**

Bei Anhalten der Maschine ist stets der Pistolenhebel anhand des Sicherheitsriegels zu arretieren, um eine versehentliche Betätigung auszuschliessen.

> **WARTUNG**

**👉 WICHTIG: Vor der Ausführung sämtlicher Wartungsarbeiten den Hochdruckreiniger druck- und spannungslos setzen, sowie die Wasserzufuhr sperren.**

**ÜBERPRÜFUNG DES PUMPENÖLSTANDES**

Den Ölstand in der Pumpe regelmäßig kontrollieren. Der Ölwechsel ist nach den ersten 50 Betriebsstunden und anschließend alle 500 Betriebsstunden vorzunehmen. Wenden Sie bitte

Schmieroel Typ SAE 20/30 an (750 gr).

**ÜBERPRÜFUNG DES WASSERSAUGFILTERS**

Den Wasserfilter im Einlaufstutzen (Abb. 9) regelmäßig kontrollieren und reinigen. Dies ist sehr wichtig, um Betriebsstörungen der Pumpe durch eine etwaige Filterverstopfung zu vermeiden.

**AUSTAUSCH DER LANZENDÜSE**

Wenn der Druck unter die zulässigen Werte absinkt, ist die Düse auszutauschen.

**ELEKTROMOTOR**

In diesem Fall darf ein erneuter Motorstart erst nach 5-10 Minuten eingeleitet werden. Bei wiederholtem Auftreten der Störungen schlagen Sie bitte das Kapitel "STÖRUNGEN UND ABHILFEN" nach. Sollten die Problemfälle trotzdem nicht gelöst werden können, ist die Maschine außer Betrieb zu setzen und ein autorisiertes Servicezentrum zu Hilfe zu ziehen.

**ELEKTRISCHES KABEL**

**⚠ ACHTUNG:** Darauf achten, daß das Stromkabel nicht beschädigt wird. Beschädigte Anschlußleitung unverzüglich durch autorisierten Kundendienst/Elektro-Fachkraft austauschen lassen.

> **ELEKTROSCHEMA**

Siehe Erläuterungen.

> **WASSERUMLAUSCHEMA**

Siehe Erläuterungen.

> **STÖRUNGEN UND ABHILFEN**

Die Maschine ist vor sämtlichen Eingriffen spannungs- und drucklos zu setzen, ebenso ist die Wasserzufuhr zu sperren. Zur Fehlersuche ist nach dem folgenden Schema vorzugehen; im Falle von unbehebbareren Störungen nehmen Sie bitte mit unserem **autorisierten Servicezentrum** Rücksprache.

**Störung**

**Wenn man den Schalter drückt, läuft die Elektropumpe nicht**

<b>Ursache</b>	<ul style="list-style-type: none"> <li>• Der Stecker steckt nicht korrekt in der Steckdose.</li> <li>• Die Netzspannung ist ungenügend.</li> <li>• Die Pumpe ist gesperrt.</li> <li>• Thermische Relais ausgelöst.</li> <li>• Die Kabelverlängerung hat nicht den richtigen Querschnitt.</li> </ul>
<b>Behebung</b>	<ul style="list-style-type: none"> <li>• Den Stecker korrekt in die Steckdose stecken.</li> <li>• Die Steckdose überprüfen lassen.</li> <li>• Überprüfen lassen, daß die Stromanlage geeignet ist.</li> <li>• Den Schalter auf ON stellen und dabei den Hebel der Spritzpistole gedrückt halten; wenn das Problem weiterhin besteht, den Kundendienst kontaktieren.</li> <li>• Den Abschnitt "Wartung" lesen.</li> </ul>

<b>Störung</b>	<b>Der Motor hält plötzlich</b>
<b>Ursache</b>	<ul style="list-style-type: none"> <li>• Das thermische Relais ist ausgelöst.</li> <li>• Die Kabelverlängerung hat nicht den richtigen Querschnitt.</li> </ul>
<b>Behebung</b>	<ul style="list-style-type: none"> <li>• Den Motor einige Minuten abkühlen lassen. Falls die Störung weiterhin besteht, den Kundendienst kontaktieren.</li> <li>• Den Abschnitt "Wartung" lesen.</li> </ul>

<b>Störung</b>	<b>Die Elektropumpe läuft, es gibt aber keinen Druck</b>
----------------	--

<b>Ursache</b>	<ul style="list-style-type: none"> <li>• Wasser unzureichend (für Modelle ohne Saugkasten).</li> <li>• Saugfilter verstopft.</li> <li>• Saug- und Auslassventil verstopft oder verschlissen.</li> <li>• Druckregelventil in Mindestdruckposition.</li> <li>• Verschlossene Düse.</li> </ul>
<b>Behebung</b>	<ul style="list-style-type: none"> <li>• Kontrollieren, daß der Durchsatz um 30% über dem auf dem Maschinenschild angegebenen Wert liegt.</li> <li>• Den Filter ausbauen und reinigen.</li> <li>• Den Kundendienst kontaktieren.</li> <li>• Den Druck erhöhen, indem der Druckeinstellknopf festgedreht wird.</li> <li>• Die Düse auswechseln.</li> </ul>

<b>Störung</b>	<b>Unregelmässiger Betriebsdruck</b>
<b>Ursache</b>	<ul style="list-style-type: none"> <li>• Düse verstopft.</li> <li>• Saug- und Auslassventil verstopft oder verschlissen.</li> <li>• Verschlossene Dichtungen.</li> <li>• Verschlossene Druckregelventildichtungen.</li> <li>• Saugfilter verstopft.</li> </ul>
<b>Behebung</b>	<ul style="list-style-type: none"> <li>• Die Spritzstange abbauen und die Düse mit der mitgelieferten Nadel reinigen.</li> <li>• Den Kundendienst kontaktieren.</li> <li>• Den Kundendienst kontaktieren.</li> <li>• Den Filter ausbauen und reinigen.</li> </ul>

<b>Störung</b>	<b>Aus der Maschine tritt Wasser aus</b>
----------------	--



<b>Ursache</b>	<ul style="list-style-type: none"> <li>• Leckagen von der pumpe.</li> <li>• Leckagen am Schlauchaufroller (wenn vorhanden).</li> <li>• Leckagen am Druckregelventil.</li> <li>• Leckagen an den Schlauchanschlüssen.</li> </ul>
<b>Behebung</b>	<ul style="list-style-type: none"> <li>• Den Kundendienst kontaktieren.</li> <li>• Die Anschlüsse festziehen; wenn die Störung weiterhin besteht, den Kundendienst kontaktieren.</li> <li>• Den Kundendienst kontaktieren.</li> <li>• Die Anschlüsse festziehen; wenn die Störung weiterhin besteht, den Kundendienst kontaktieren.</li> </ul>

<b>Störung</b>	<b>Anormale Betriebsgeräusche</b>
<b>Ursache</b>	<ul style="list-style-type: none"> <li>• Saug- und Auslassventil verstopft oder verschlissen.</li> <li>• Verschlossene Lager.</li> <li>• Saugfilter verstopft.</li> <li>• Zu hohe Wassertemperatur.</li> </ul>
<b>Behebung</b>	<ul style="list-style-type: none"> <li>• Den Kundendienst kontaktieren.</li> <li>• Den Kundendienst kontaktieren.</li> <li>• Den Filter ausbauen und reinigen.</li> <li>• Temperatur unter die in der Betriebsanleitung angegebene Temperatur absenken.</li> </ul>

<b>Störung</b>	<b>Wasser im Öl</b>
<b>Ursache</b>	<ul style="list-style-type: none"> <li>• Dichtungsringe verschlissen.</li> </ul>

<b>Behebung</b>	<ul style="list-style-type: none"> <li>• Den Kundendienst kontaktieren.</li> </ul>
-----------------	--

<b>Störung</b>	<b>Die Maschine saugt kein Reinigungsmittel an</b>
<b>Ursache</b>	<ul style="list-style-type: none"> <li>• Leere Behälter.</li> <li>• Drehknopf des Spritzrohrs auf Position "Hochdruck".</li> <li>• Ein Schlauch des Reinigungsmittelsaugsystems hat sich gelöst.</li> </ul>
<b>Behebung</b>	<ul style="list-style-type: none"> <li>• Die Behälter füllen.</li> <li>• Auf die Position "Niedriger Druck" drehen.</li> <li>• Wieder anbringen.</li> </ul>

#### > **REPARATUREN - ERSATZTEILE**

Für eventuelle Störfälle die in der vorliegenden Bedienungsanleitung unerwähnt sind, bitten wir Sie, sich an unseren Kundendienst zu wenden oder die notwendigen Reparaturen durchführt oder die Original-Ersatzteile zur Verfügung stellt. Ausschließlich Originalersatzteile verwenden.

#### > **GARANTIEBEDINGUNGEN**

Alle unsere Geräte wurden sorgfältigen Prüfungen unterzogen. Die Garantie deckt gemäß der herrschenden Vorschriften Fabrikationsfehler (mindestens 12 Monate) ab. Die Garantie gilt vom Verkaufsdatum an. Wird Hochdruckreiniger oder Zubehör für Reparatur eingereicht, muss ein Kopie der Quittung beigegeben werden.

**Garantieleistungen setzen voraus:** - dass Mängel auf Material- oder Fabrikationsfehler zurückgeführt werden können. - dass die Anweisungen der Betriebsanleitung genau beachtet worden sind. - dass Reparaturen nur von -geschultem Servicepersonal ausgeführt worden sind. - dass nur original Zubehörteile verwendet worden sind. - dass das Produkt in keiner Form Stößen, Sturz oder Frost ausgesetzt worden ist. - dass es nur mit Wasser ohne Verschmutzungen verwendet worden ist. - dass



das Gerät nicht im Vermietgeschäft oder in anderer Form kommerziell genutzt worden ist.

**Von der Garantie ausgeschlossen sind:** - die sich bewegenden, der Abnutzung unterliegenden Teile - Hochdruckschlauch und Optional-Zubehöerteile. - Zufällige Schäden und Schäden, die durch Transport, Nachlässigkeit oder falsche Behandlung, falsche und zweckentfremdete Benutzung und Installation verursacht werden, die nicht den Vorschriften der Betriebsanleitung entsprechen. - Die Garantie beinhaltet nicht das gg. erforderliche Reinigen der funktionsstüchtigen Teile.

Die Garantiereparatur umfasst die Auswechslung defekter Teile (ausschl. Verpackung und Versand). Die Garantie verfällt, wenn das Gerät von unberechtigten Dritten repariert oder aufgebrochen wird. Die Garantie beinhaltet nicht das Ersetzen des Gerätes oder die Verlängerung der Garantiezeit nach dem Eintreten eines Störfalles. Der Hersteller haftet nicht für etwaige Personen- bzw. Sachschäden, die durch die falsche Installation oder die unrichtige Benutzung des Gerätes bedingt sind.

**ACHTUNG!** wie: verstopfte Düsen, blockiertes Gerät durch Verkalkung, beschädigtes Zubehör (z.B. verbogenes Rohr) die sind alle Schäden die NICHT VON DER GARANTIE GEDECKT SIND.



&gt;

### **ENTSORGUNG**

Das Gesetz (gemäß der EU-Richtlinie 2002/96/EG vom 27. Januar 2003 über Elektro- und Elektronikaltgeräte und der nationalen Gesetzgebungen der EU-Mitgliedsstaaten, die diese Richtlinie umgesetzt haben) verbietet dem Besitzer eines elektrischen oder elektronischen Gerätes, dieses Produkt oder dessen elektrisches/elektronisches Zubehör als gemeinen Hausmüll zu entsorgen und macht ihm zur Auflage, das Gerät bei einer entsprechenden Sammelstelle zu entsorgen.

Das Produkt kann auch direkt bei dem Händler, bei dem man ein neues, dem zu entsorgenden gleichwertiges Produkt erwirbt, entsorgt wer-

den.

Lässt man das Produkt einfach in der Umwelt zurück, können dadurch schwere Schäden an der Umwelt selbst und der menschlichen Gesundheit verursacht werden.

Das abgebildete Symbol stellt eine Tonne für Siedlungsabfälle dar; es ist ausdrücklich untersagt, den Apparat in diesen Behältern zu entsorgen. Die Nichtbeachtung der Anweisungen der Richtlinie 2002/96/EG und der ausführenden Verordnungen der einzelnen EU-Staaten kann verwaltungsrechtlich bestraft werden.

## > **INDICACIONES GENERALES**

- Las prestaciones y la sencillez de uso del aparato son adecuadas para un uso PROFESIONAL
- El aparato puede usarse para lavar superficies de ambientes externos, cada vez que se requiera usar agua a presión para eliminar la suciedad.
- Con los adecuados accesorios opcionales se pueden realizar operaciones de espumado, arenación y lavados con cepillo rotativo para aplicar a la pistola.

## > **ADVERTENCIAS**

**⚠ ¡ATENCIÓN! Prestar atención por motivos de seguridad.**

**⚠ ATENCIÓN:** La hidrolimpiadora debe utilizarse sólo al aire libre.

**⚠ ATENCIÓN:** Al final de cada trabajo, desconecte siempre la conexión eléctrica y la hídrica.

**⚠ ATENCIÓN:** No use el aparato si el cable eléctrico o partes importantes del mismo están dañadas, como por ejemplo, los dispositivos de seguridad, el tubo de alta presión de la pistola, etc.

**⚠ ATENCIÓN:** Este aparato ha sido proyectado para ser utilizado con el detergente suministrado o prescrito por el constructor, tipo champú detergente neutro a base de tensioactivos biodegradables aniónicos. El uso de otros detergentes o sustancias químicas, puede perjudicar la seguridad del aparato.

**⚠ ATENCIÓN:** No utilizar el aparato cerca de personas, a no ser que vistan prendas protectoras.

**⚠ ATENCIÓN:** El chorro de la lanza no debe dirigirse hacia piezas mecánicas con grasa lubricante: en caso contrario, la grasa se disolverá y se dispersará en el entorno. Los neumáticos de vehículos y las válvulas de neumáticos sólo se limpiarán desde la habitual distancia de trabajo de 30 cm. En caso de no observar estos consejos anteriores, el chorro de alta presión puede causar da-

ños en los neumáticos de los vehículos y en las válvulas de los mismos. El primer indicio de esto es la decoloración del neumático. Un neumático defectuoso o deteriorado puede tener consecuencias mortales.

**⚠ ATENCIÓN:** Los chorros a alta presión pueden ser peligrosos si se usan impropia-mente. Los chorros no deben dirigirse hacia personas, animales, instalaciones o aparatos eléctricos bajo tensión o bien hacia el mismo aparato.

**⚠ ATENCIÓN:** Los tubos flexibles, los accesorios y los racores para la alta tensión, son importantes para la seguridad del aparato. Utilizar exclusivamente los tubos flexibles, accesorios y racores aconsejados por el fabricante (es de suma importancia cuidar la integridad de estos componentes evitando un uso impropio e impidiendo dobleces, golpes o abrasiones).

**⚠ ATENCIÓN:** La pistola está provista de un pasador de seguridad. Cuando se interrumpe el uso de la máquina, es importante accionar el pasador de seguridad para evitar aperturas accidentales.

- No dirigir el chorro hacia sí mismo o bien hacia otras personas para limpiar vestidos o zapatos.

- No permitir que niños o personal no adiestrado utilicen el aparato.

- Dispositivos de seguridad: pistola dotada de tope de seguridad, máquina dotada de protección contra sobrecargas eléctricas (CL I), bomba con válvula de by-pass o dispositivo de detención.

- El pulsador de seguridad de la pistola no sirve para el bloqueo de la palanca durante el funcionamiento, sino que sirve para evitar aperturas accidentales.

**⚠ ATENCIÓN:** Aparatos no provistos de A.S.S. -Automatic Stop System: no deben permanecer en funcionamiento durante más de 2 minutos con la pistola soltada. El agua en recirculación aumenta notablemente de temperatura, provocando graves daños a la bomba.

**⚠ ATENCIÓN:** Aparatos dotados de A.S.S-

Automatic Stop System: es una buena norma no dejarlos en stand-by durante un tiempo superior a 5 minutos.

 **ATENCIÓN:** Apagar completamente el aparato (interruptor general en posición OFF) cada vez que se deje sin vigilancia.

 **ATENCIÓN:** Cada máquina se prueba en sus condiciones de uso antes de entregarla, por lo que es normal que queden algunas gotas de agua en su interior.

 **ATENCIÓN:** Atención a no dañar el cable eléctrico. En caso de comprobar la existencia de daños o desperfectos en el mismo, deberá sustituirse inmediatamente por uno nuevo. Esta trabajo sólo deberá ser ejecutado por un electricista cualificado o personal técnico especializado del Servicio Postventa Oficial.

 **ATENCIÓN:** Máquina con fluido bajo presión. Coger la pistola con firmeza para prevenir la fuerza de reacción. Utilizar sólo la boquilla de alta presión suministrada con la máquina.

 **ATENCIÓN:** El tubo de alta presión ha sido proyectado y fabricado para resistir a altas presiones. Para no dañarlo, debe tratarse con especial cuidado. Una mala utilización puede ocasionar daños o roturas prematuras y causar la anulación de la garantía.

 **ATENCIÓN:** El producto no debe ser usado por niños o personas con capacidades físicas, sensoriales o mentales reducidas o que no posean experiencia y conocimiento apropiados, hasta que no hayan sido capacitadas o instruidas adecuadamente.

 **ATENCIÓN:** Los niños no deben jugar con el producto aún bajo supervisión.

 **ATENCIÓN:** No poner en funcionamiento la hidrolimpiadora antes de desplegar el tubo de alta presión.

 **ATENCIÓN:** Enrollar y desenrollar el tubo prestando atención a que no se voltee la hidrolimpiadora.

 **ATENCIÓN:** Cuando recoja o libere el tubo, la máquina deberá estar conectada y el tubo de descarga de presión (para del aparato).

## > ALIMENTACIÓN HÍDRICA Enlace hídrico

### Atención - ¡Peligro!

Aspirar sólo agua filtrada o limpia. El grifo de toma del agua debe garantizar un suministro igual al doble del caudal de la bomba.

- Caudal mínimo: 30 l/ min.
- Temperatura máxima del agua en entrada: 40°C
- Presión máxima entrada de agua: 1Mpa

Colocar la hidrolimpiadora lo más próximo posible a la red hídrica de aprovisionamiento.



### Alimentación de agua del aparato desde la red pública de abastecimiento

- Acoplar la manguera de alimentación de agua (no incluida en el equipo de serie del aparato) a la toma de agua del aparato y a la conexión de la red del agua (presión máx. 10 bar).
- Conectar el tubo de alta presión al empalme de salida de agua del aparato (y abrir la llave de paso del agua).

La hidrolimpiadora podrá ser conectada directamente a la red pública de distribución del agua potable sólo si en la tubería de alimentación se instala un dispositivo antirretorno con vaciado conforme con lo dispuesto por las normas vigentes.

Controlar que la sección del tubo de alimentación sea de al menos  $\varnothing$  13 mm y que el tubo esté reforzado.

El incumplimiento de las citadas condiciones provoca graves daños mecánicos a la bomba, así como la anulación de la garantía.

  **ATENCIÓN:** El agua que ha volado a través de preventores de retorno se considera no potable.

## > TUBO DE ALTA PRESIÓN

 **ATENCIÓN:** El tubo de alta presión ha sido proyectado y fabricado para resistir a altas presiones. Para no dañarlo, debe tratarse con especial cuidado.

Una mala utilización puede ocasionar daños o roturas prematuras y causar la anulación de la garantía. (Véanse ilustraciones).

### > **ALIMENTACIÓN ELÉCTRICA**

- La conexión eléctrica del aparato debe ser conforme con la norma IEC 364.



Antes de conectar el aparato, asegúrese de que los datos de la placa coincidan con los de la línea eléctrica y que su toma esté protegida con un interruptor magnetotérmico diferencial, con sensibilidad de intervención inferior a 0,03 A - 30ms.

- En casos de incompatibilidad entre la toma y el enchufe del aparato, sustituya la toma por otra del tipo adecuado. Esta operación debe efectuarla personal profesionalmente cualificado.

- No utilice el aparato en caso de temperatura ambiente inferior a 0°C, si el mismo está equipado con cable de PVC (H VV-F).



**ATENCIÓN:** extensiones eléctricas inadecuadas pueden resultar peligrosas.

- Si se utiliza una prolongación, el enchufe y la toma deben ser impermeables al agua y el cable ha de tener las dimensiones indicadas en la tabla inferior.

230-240V	400-415V
3G 2,5 mm <sup>2</sup>	4G 2,5 mm <sup>2</sup>
max 20 m	max 30 m

# A.S.S.

**AUTOMATIC STOP SYSTEM**

(si estuviera presente)

**ADVERTENCIA:** Esta hidrolimpiadora está equipada con el sistema A.S.S. (Automatic Stop System), que se ocupa de apagar la hidrolimpiadora en la fase de by-pass. Por lo tanto, para poner en marcha la hidrolimpiadora es necesario colocar el interruptor en "ON"; luego apretar la palanca de la pistola y el A.S.S. pondrá en funcionamiento el aparato, apagándolo automáticamente en el caso de que se suelte la palanca.

Se aconseja, por este motivo, colocar el seguro sobre la palanca de la pistola cada vez que se detenga la máquina, para evitar que se encienda accidentalmente.

• **Espontáneos arranques de la máquina sin intervenir sobre la pistola son debidos a fenómenos cuál burbujas de aire en el agua u otro y no a imperfección del producto.**

• **Se aconseja no dejar la máquina en stand by, sin vigilancia, más de cinco minutos. Si, por el contrario, esto es necesario, se aconseja colocar el interruptor en "OFF" para proteger la máquina.**

• **Verificar si el montaje de la manguera de alta presión con la máquina y la pistola estándar es correcto, es decir sin ninguna pérdida de agua.**

**Si la máquina está dotada de regulador de presión:**

• **Con la presión regulada al mínimo el A.S.S. puede no intervenir. Por lo tanto evitar hacer funcionar la máquina en by-pass más de 1 minuto.**

• **Evitar accionar con mucha frecuencia la palanca de la pistola (porque pueden causar un mal funcionamiento).**

### > **USO PREVISTO DE LA MÁQUINA**

Las prestaciones y el uso de la máquina son aptas para un empleo profesional. Las tecnologías de construcción han sido estudiadas para garantizar altísimos niveles de fiabilidad, seguridad y duración a través del tiempo. Está absolutamente prohibido usar la máquina en ambientes o en zonas clasificadas como potencialmente explosivas. La temperatura del trabajo deberá ser comprendida desde +5 ÷ +50 °C. Está prohibido efectuar modificaciones a las estructuras y a cualquier órgano de la máquina.

### **USO CORRECTO DE LA MÁQUINA**

• Es preciso colocar la hidrolimpiadora sobre una superficie segura, estable y horizontal.

• En caso de uso en ambiente cerrado es preciso asegurar una suficiente ventilación y expulsión de los gases de escape.

- Cuando se usa la hidrolimpiadora a alta presión se aconseja empuñar la pistola en posición correcta, con una mano en la empuñadura y la otra en la lanza.
- No se tiene nunca que dirigir el chorro del agua hacia el cableado eléctrico ni la propia máquina.

### > **DESEMBALAJE**

Después de haber quitado el embalaje, asegurarse de la integridad del aparato.

- En caso de duda, no utilizar el aparato y consultar un centro especializado autorizado.
- Por razones de transporte y medidas del embalaje algunas piezas accesorias pueden ser suministradas desmontadas, en tal caso efectuar el ensamblaje siguiendo las instrucciones contenidas en el presente manual.
- Los elementos del embalaje (bolsitas de plástico, poliestireno celular, clavos, etc.) no deben ser dejados al alcance de los niños, puesto que podrían resultar fuentes de peligro.

### > **INSTALACIÓN Y PUESTA EN MARCHA**

#### **PUESTA EN SERVICIO PRIMER ARRANQUE**

Por la primera vez y al cabo de un periodo largo de inactividad, es preciso conectar, durante algunos minutos, sólo el tubo de aspiración para expulsar por la entrega eventuales impurezas.

#### **CONEXIÓN ELÉCTRICA**

Comprobar que la tensión de la red de alimentación se corresponda con la de vuestra máquina, indicada en la placa de datos técnicos. Vuestra instalación eléctrica tiene que haber sido efectuada por técnicos especialistas cualificados que conozcan las disposiciones de las normas vigentes (puesta a tierra, fusible, interruptor salvavidas, etc.).

**El incumplimiento de las antedichas normas exime al fabricante de toda responsabilidad acerca de personal encargado y anula la garantía.**

**IMPORTANTE: tener cuidado, para motores trifásico, al realizar la conexión del cable eléctrico con el enchufe (véase esquema eléctrico).**

#### **ARRANQUE**

Poner en marcha la máquina pulsando el interruptor y dejarla en marcha unos minutos a fin de expulsar impurezas y burbujas de aire del circuito hidráulico, seguidamente parar la máquina. Conectar el tubo de alta presión a la pistola y montar la lanza. Comprobar que el regulador del detergente esté cerrado.

Con la máquina de nuevo en marcha comprobar que el chorro sea uniforme, de lo contrario limpiar la tobera eliminando eventuales impurezas, esperar unos segundos para alcanzar la presión operativa y abrir y cerrar la pistola dos o tres veces.

### > **MONTAJE DE LA LANZA**

Para montar la lanza en la pistola basta introducir el extremo roscado de la lanza en el agujero presente en la pistola, enroscar la lanza tal y como indicado por la flecha (A) hasta conseguir un acoplo perfecto.

#### > **Accesorios de la pistola**



Atención! No utilice nunca la pistola sin accesorio!

#### **Uso de la lanza**

La hidrolimpiadora está equipada con 4 tipos diferentes de boquillas:

#### **Utilizzo in bassa pressione:**

- boquilla de baja presión (fig. 3A, "CHEMICAL"- NEGRO): para la limpieza con detergente o con escasa presión, encender el equipo, la mezcla del detergente con el agua se realiza automáticamente al pasar el agua (ver capítulo "aspiración del detergente").

#### **Uso en alta presión:**

--boquilla 0°: chorro directo (fig. 3B)  
 - boquilla 15°: chorro en abanico (fig. 3C)  
 - boquilla 40°: chorro en abanico (fig. 3D)  
 Este chorro permite eliminar la suciedad más incrustada; la máquina funcionará a la presión máxima.

### > **ASPIRACIÓN DEL DETERGENTE**

Llenar el bidón del detergente (no incluido en el equipo de serie del aparato).

**⚠ ATENCIÓN:** Usar solamente detergentes líquidos, evitar absolutamente productos ácidos o muy alcalinos. Les aconsejamos usar nuestros productos que han sido estudiados expresamente para el uso con hidrolimpiadoras.

**⚠ ATENCIÓN:** Para el uso correcto del depósito no introducir sustancia inflamables o químicamente agresivas.

### > **APARATO DOTADO DE VÁLVULA TÉRMICA (OPCIONAL)**

Este dispositivo permite dejar trabajando el aparato en by-pass, descargando automáticamente el agua cuando esta alcanza una temperatura aproximada de 60°C y enfriando los órganos de funcionamiento.

**⚠ ATENCIÓN:** los aparatos sin la dotación de este dispositivo no deben permanecer en funcionamiento más de 2 minutos con la pistola cerrada. El agua recirculante aumenta notablemente de temperatura provocando graves daños en la bomba.

### > **DISPOSITIVO DE SEGURIDAD EN LA PISTOLA**

Cada vez que es necesario parar la máquina es importante activar el seguro (fig. 5A-5B, pos. S) presente en la pistola, a fin de evitar aperturas accidentales.

### > **MANTENIMIENTO**

**👉 IMPORTANTE:** antes de efectuar cualquier operación de mantenimiento en la hidrolimpiadora es preciso descargar la presión y cortar la conexión eléctrica e hídrica.

### **CONTROL DEL NIVEL DEL ACEITE DE LA BOMBA**

Comprobar periódicamente el nivel del aceite.

El cambio del aceite tiene que ser efectuado, al principio, al cabo de 50 horas de funcionamiento y seguidamente cada 500 horas. Utilizar aceite SAE 20/30 (750 gr).

### **CONTROL DEL FILTRO DE ASPIRACIÓN DEL AGUA**

Inspeccionar y limpiar periódicamente el filtro de aspiración del agua situado en el empalme de entrada. Es importante para evitar atascos y no comprometer el buen funcionamiento de la bomba.

### **SUSTITUCIÓN DE LA TOBERA DE LA LANZA**

Reemplazar la tobera cuando la presión se reduzca por debajo de los valores normales.

### **MOTOR ELÉCTRICO**

Si hay una anomalía en el funcionamiento del motor, éste se para. Esperar 5-10 minutos antes de volver a ponerlo en marcha. Si la anomalía persiste consultar el apartado "INCONVENIENTES Y REMEDIOS". Si no obstante ello no se logra eliminar la causa del inconveniente es preciso suspender el uso y dirigirse a un Centro de Asistencia Autorizado.

### **CABLE ELÉCTRICO**

**⚠ ATENCIÓN:** Atención a no dañar el cable eléctrico. En caso de comprobar la existencia de daños o desperfectos en el mismo, deberá sustituirse inmediatamente por uno nuevo. Esta trabajo sólo deberá ser ejecutado por un electricista cualificado o personal técnico especializado del Servicio Postventa Oficial.

### > **ESQUEMA ELÉCTRICO**

Véanse ilustraciones.

### > **ESQUEMA HÍDRICO**

Véanse ilustraciones.

### > **INCONVENIENTES Y REMEDIOS**

Antes de cualquier intervención en la máquina es preciso interrumpir la alimentación eléctrica e hídrica y descargar la presión. Intervenir siste-

máticamente según el esquema siguiente a fin de determinar la avería; si no obstante esto no se logra eliminar el inconveniente, es preciso solicitar la intervención del **Servicio de Asistencia Autorizado**.

Inconvenientes	Presionando el interruptor la electrobomba no funciona
<b>Causas</b>	<ul style="list-style-type: none"> <li>• La clavija no está bien introducida en la toma.</li> <li>• La toma eléctrica no funciona.</li> <li>• La tensión de red es insuficiente.</li> <li>• La bomba se ha bloqueado.</li> <li>• El alargue eléctrico es de sección inadecuada.</li> </ul>
<b>Remedios</b>	<ul style="list-style-type: none"> <li>• Introducir correctamente la clavija en la toma de corriente.</li> <li>• Revisar la toma eléctrica.</li> <li>• Comprobar que la instalación sea la adecuada.</li> <li>• Colocar el interruptor en ON mientras se presiona la palanca de la pistola, si el problema persiste dirigirse a un centro de asistencia autorizado.</li> <li>• Consultar el párrafo relativo al mantenimiento.</li> </ul>
Inconvenientes	El motor se para improvisadamente
<b>Causas</b>	<ul style="list-style-type: none"> <li>• Saltado el térmico.</li> <li>• El alargue eléctrico es de sección inadecuada.</li> </ul>

<b>Remedios</b>	<ul style="list-style-type: none"> <li>• Dejar enfriar el motor durante algunos minutos. Si la anomalía persiste dirigirse a un centro de asistencia autorizado.</li> <li>• Consultar el párrafo relativo al mantenimiento.</li> </ul>
-----------------	--

Inconvenientes	La electrobomba gira pero no toma presión
<b>Causas</b>	<ul style="list-style-type: none"> <li>• Caudal insuficiente.</li> <li>• Filtro aspiración obstruido.</li> <li>• Válvula aspiración y envío obstruida o desgastada.</li> <li>• Válvula de regulación de la presión en posición de mínima presión.</li> <li>• Boquilla desgastada.</li> </ul>
<b>Remedios</b>	<ul style="list-style-type: none"> <li>• Comprobar que la capacidad sea un 30% superior al dato indicado en la placa de datos técnicos del aparato.</li> <li>• Desmontar y limpiar el filtro.</li> <li>• Dirigirse a un centro de asistencia autorizado.</li> <li>• Aumentar la presión enroscando el mando de regulación de la presión.</li> <li>• Sustituir la boquilla.</li> </ul>

Inconvenientes	Presión de trabajo irregular
<b>Causas</b>	<ul style="list-style-type: none"> <li>• Boquilla obstruida.</li> <li>• Válvula aspiración y envío obstruida o desgastada.</li> <li>• Guarniciones desgastadas</li> <li>• Guarniciones de la válvula de regulación de presión desgastadas.</li> <li>• Filtro aspiración obstruido</li> </ul>

<b>Remedios</b>	<ul style="list-style-type: none"> <li>• Desmontar la lanza y limpiar la boquilla con la aguja en dotación.</li> <li>• Dirigirse a un centro de asistencia autorizado.</li> <li>• Dirigirse a un centro de asistencia autorizado.</li> <li>• Dirigirse a un centro de asistencia autorizado.</li> <li>• Desmontar y limpiar el filtro.</li> </ul>
-----------------	---

<b>Inconvenientes</b>	<b>Pérdidas de agua de la máquina</b>
<b>Causas</b>	<ul style="list-style-type: none"> <li>• La bomba gotea.</li> <li>• Pérdidas del enrollador de tubo (si estuviera presente).</li> <li>• Pérdidas de la válvula de regulación de presión.</li> <li>• Pérdidas de los racores hidráulicos.</li> </ul>
<b>Remedios</b>	<ul style="list-style-type: none"> <li>• Dirigirse a un centro de asistencia autorizado.</li> <li>• Apretar los racores, si la anomalía persiste, dirigirse a un centro de asistencia autorizado.</li> <li>• Dirigirse a un centro de asistencia autorizado.</li> <li>• Apretar los racores, si el defecto persiste, dirigirse a un centro de asistencia autorizado.</li> </ul>

<b>Inconvenientes</b>	<b>Ruido anómalo</b>
<b>Causas</b>	<ul style="list-style-type: none"> <li>• Válvula aspiración y envío obstruida o desgastada.</li> <li>• Cojinetes desgastados.</li> <li>• Filtro aspiración obstruido.</li> <li>• Temperatura del agua excesiva.</li> </ul>

<b>Remedios</b>	<ul style="list-style-type: none"> <li>• Dirigirse a un centro de asistencia autorizado.</li> <li>• Dirigirse a un centro de asistencia autorizado.</li> <li>• Desmontar y limpiar el filtro.</li> <li>• Poner la temperatura por debajo de los 50°C.</li> </ul>
-----------------	--

<b>Inconvenientes</b>	<b>Presencia de agua en el aceite</b>
<b>Causas</b>	<ul style="list-style-type: none"> <li>• Anillos de retención (agua y aceite) desgastados.</li> </ul>
<b>Remedios</b>	<ul style="list-style-type: none"> <li>• Dirigirse a un centro de asistencia autorizado.</li> </ul>

<b>Inconvenientes</b>	<b>La máquina no aspira cera o detergente</b>
<b>Causas</b>	<ul style="list-style-type: none"> <li>• Depósitos vacíos.</li> <li>• Mando de la lanza en posición de alta presión.</li> <li>• Uno o ambos tubos del selector están desconectados.</li> </ul>
<b>Remedios</b>	<ul style="list-style-type: none"> <li>• Llenar los depósitos.</li> <li>• Girarlo en posición de baja presión.</li> <li>• Ponerlos de nuevo en posición.</li> </ul>

### > **REPARACIONES - REPUESTOS**

Para eventuales inconvenientes no indicados en el presente manual o en caso de roturas de la máquina se ruega contactar un **Centro de Asistencia Autorizado** para que se ocupe de la reparación o de la eventual sustitución de piezas con repuestos originales. Utilizar exclusivamente repuestos originales.

### > **CONDICIONES DE GARANTÍA**

Nuestros aparatos han sido sometidos a pruebas precisas y están cubiertos por una garantía por defecto de fabricación de acuerdo a las normas



vigentes (mínimo 12 meses). La garantía comienza desde la fecha de compra. Debe adjuntar una copia del recibo al entregar para la reparación su máquina de alta presión o sus accesorios.

**Las reparaciones cubiertas por la garantía deben cumplir las siguientes condiciones:**

- Que los defectos sean atribuibles a fallos o defectos en los materiales o la manufactura. - Que las instrucciones de este manual se hayan observado completamente. - Que la reparación no haya sido realizada o intentada por persona ajena al personal instruido por. - Que se hayan utilizado únicamente accesorios originales. - Que el producto no se haya expuesto a malos usos tales como golpes, abolladuras o heladas. - Que se haya utilizado únicamente agua sin impurezas. - Que el equipo de limpieza de alta presión no se haya arrendado ni utilizado comercialmente de cualquier otra manera.

**La garantía no incluye:** - Las partes sujetas a desgaste. - El tubo de alta presión y accesorios opcionales. - Los daños accidentales, causados por el transporte, negligencia o tratamiento inadecuado y consecuentes a un uso o una instalación erróneos o impropios que no observen las advertencias expuestas en el manual de instrucciones. - La garantía no contempla la eventual limpieza de los órganos funcionantes.

Las reparaciones cubiertas por esta garantía incluyen la sustitución de partes defectuosas, a excepción del embalaje y portes/transporte. No se prevé la sustitución del aparato ni la extensión de la garantía sucesivamente a la reparación de una avería. El fabricante declina toda responsabilidad por eventuales daños a las personas o a las cosas causados por una mala instalación o por un uso incorrecto del aparato.

**ATENCIÓN!** Defectos como boquillas obstruidas, aparatos bloqueados para los residuos de caliza, accesorios dañados (por ejemplo manguera doblada) y/o máquinas sin defectos NO SON CUBIERTOS POR LA GARANTÍA.

> **ELIMINACIÓN**



Como propietario de un aparato eléctrico o electrónico, la ley (conforme a la directiva UE 2002/96/CE del 27 de enero de 2003 sobre los residuos de equipos eléctricos y electrónicos y conforme a las legislaciones nacionales de los estados miembros UE que han puesto en práctica dicha directiva) le prohíbe eliminar este producto o sus accesorios eléctricos / electrónicos como residuo doméstico sólido urbano y le impone eliminarlo en los centros apropiados de recogida.

Puede también eliminar el producto directamente en el establecimiento de su vendedor mediante la compra de uno nuevo, equivalente al que debe eliminar.

Abandonar el producto en el ambiente puede crear graves daños al mismo ambiente y a la salud.

El símbolo en la figura representa el contenedor de los residuos urbanos y está absolutamente prohibido eliminar el aparato en estos contenedores. El incumplimiento de las indicaciones de la directiva 2002/96/CE y de los decretos ejecutivos de los diferentes estados comunitarios es sancionable administrativamente.

## > **ALGEMENE AANWIJZINGEN**

- Door de prestaties en het gebruiksgemak ervan is het apparaat geschikt voor PROFESSIONEEL gebruik.
- Het apparaat kan gebruikt worden voor het reinigen van oppervlakken buiten, telkens als er water onder hoge druk benodigd is om vuil te verwijderen.
- Met de nodige hulpstukken kan het apparaat gebruikt worden voor opbrengen van schuim, zandstralen en wassen met de roterende borstel die op de pistool aangebracht moet worden.

## > **WAARSCHUWINGEN**

**⚠ LET OP! Uit veiligheidsoverwegingen goed opletten.**

**⚠ LET OP:** Dit apparaat is alleen bestemd om buiten gebruikt te worden.

**⚠ LET OP:** Na afloop van elk karwei moet de stroom- en wateraansluiting altijd losgekoppeld worden.

**⚠ LET OP:** Het apparaat mag niet gebruikt worden als het elektrische snoer of vitale onderdelen van het apparaat, zoals veiligheidssystemen, hogedruk slang, pistool enz. beschadigd zijn.

**⚠ LET OP:** Dit apparaat is ontworpen voor gebruik met het meegeleverde reinigingsmiddel of met het reinigingsmiddel dat voorgeschreven wordt door de fabrikant, zoals neutrale reinigingsshampoo op basis van biologisch afbreekbare anionische oppervlakteactieve stoffen. Het gebruik van andere reinigingsmiddelen of chemicaliën kan de veiligheid van het apparaat in gevaar brengen.

**⚠ LET OP:** Het apparaat mag niet in de buurt van personen gebruikt worden, tenzij zij beschermende kleding dragen.

**⚠ LET OP:** De straal van de lans mag niet op mechanische onderdelen die smeervet bevatten gericht worden: anders lost het vet op en wordt het over de grond verspreid. Banden van voertuigen en bandenventie-

len moeten vanaf een afstand van minstens 30 cm worden gereinigd, anders kan de band of het ventiel door de hogedrukstraal beschadigd worden. Een eerste teken van een beschadiging is een verkleuring van de band. Beschadigde banden of ventielen kunnen levens-gevaarlijk zijn.

**⚠ LET OP:** De hogedrukstralen kunnen gevaarlijk zijn als zij op een onjuiste manier gebruikt worden. De stralen mogen niet op personen, dieren, onder stroom staande elektrische apparaten of op het apparaat zelf gericht worden.

**⚠ LET OP:** De slangen, de hulpstukken en de hogedrukaansluitingen zijn belangrijk voor de veiligheid van het apparaat. Er mogen uitsluitend slangen, hulpstukken en aansluitingen die door de fabrikant voorgeschreven worden gebruikt worden (het is zeer belangrijk om ervoor te zorgen dat deze onderdelen in goede staat blijven door onjuist gebruik ervan te vermijden en ze tegen knikken, stoten en schuren te beschermen).

**⚠ LET OP:** Het pistool is uitgerust met een veiligheidsspal. Telkens als het gebruik van het apparaat onderbroken wordt is het belangrijk dat de veiligheidsspal ingeschakeld wordt om per ongeluk opendraaien van het pistool te voorkomen.

- Men mag de straal niet op zichzelf of op andere personen richten om de kleding of de schoenen te reinigen.

- Men mag het apparaat niet door kinderen of door personen die er geen verstand van hebben laten gebruiken.

- Veiligheidssystemen: Pistool uitgerust met veiligheidsspal, apparaat met beveiliging tegen elektrische overbelasting (Kl. I), pomp met bypassklep of stopsysteem.

- De veiligheidsknop op het pistool dient niet om de hendel tijdens de werking vast te zetten maar om het per ongeluk opendraaien ervan te voorkomen.

**⚠ LET OP:** Apparaten zonder A.S.S. – Automatic Stop System: Deze apparaten mogen, als het pistool losgelaten is, niet langer dan 2 minuten in werking blijven. De

temperatuur van het terugstromende water neemt aanzienlijk toe en veroorzaakt ernstige schade aan de pomp.

 **LET OP:** Apparaten met A.S.S. – Automatic Stop System: Het is verstandig om deze apparaten niet langer dan 5 minuten in stand-by te laten staan.

 **LET OP:** Het apparaat moet helemaal uitgezet worden (hoofdschakelaar op OFF) telkens als het apparaat onbeheerd achtergelaten wordt.

 **LET OP:** Elk apparaat wordt in zijn gebruikstoestand getest, het is dus normaal dat er enkele druppels water aan de binnenkant ervan achterblijven.

 **LET OP:** Er goed op letten dat elektrische kabel niet wordt bescadigd. Laat een beschadigde aansluitkabel onmiddellijk door een erkende klantenservice of elektromonteur vervangen.

 **LET OP:** Apparaat met vloeistof onder druk. Houd het pistool stevig vast om reactiekracht te voorkomen. Gebruik alleen de hogedruksproeier die bij het apparaat geleverd wordt.

 **LET OP:** De hogedrukslang is zodanig ontworpen en gemaakt dat hij bestand is tegen hoge druk. Om de slang niet te beschadigen moet er erg voorzichtig mee omgegaan worden. Verkeerd gebruik kan schade of vroegtijdige breuk tot gevolg hebben en leiden tot verlies van het recht op garantie.

 **LET OP:** Het product mag niet gebruikt worden door kinderen of door personen met verminderde lichamelijke, zintuiglijke of geestelijke capaciteiten of zonder geschikte ervaring of kennis, zolang zij niet naar behoren getraind of geïnstrueerd zijn.

 **LET OP:** Kinderen mogen ook niet als zij gecontroleerd worden niet met het product spelen.

 **LET OP:** Gebruik de hogedrukreiniger pas als de hogedrukslang volledig uitgerold is.

 **LET OP:** Pas tijdens het op- en afrollen van de slang op dat de hogedrukreiniger niet kantelt.

 **LET OP:** Als u de slang af- of oprolt moet

de machine uitgeschakeld zijn en moet de slang drukloos zijn (apparaat uitschakelen).

## > **WATERTOEVOER** **Hydraulische aansluiting**

### **Let op - Gevaar!**

Zuig uitsluitend gefilterd of schoon water op. De waterkraan moet een watertoevoer garanderen die tenminste dubbel is aan de capaciteit van de pomp.

- Minimum wateropbrengst: 30 l/ min.
- Maximum temperatuur van het inlaatwater: 40°C
- Maximale waterdruk toevoer: 1Mpa

De hogedrukreiniger moet zo dicht mogelijk bij het waterleidingnet worden geplaatst.

### Watertoevoer via de waterleiding

- Sluit een toevoerslang (niet meegeleverd) aan op de wateraansluiting van het apparaat en aan de watertoevoer (maximale druk 10 bar).
- De hogedrukslang met het afvoerbindingstuk verbinden en de waterkraan open draaien.

De hogedrukreiniger mag alleen dan rechtstreeks op het openbare drinkwaterleidingnet worden aangesloten als er in de toevoerleiding een terugstroomklep met afvoer overeenkomstig de geldende normen is geïnstalleerd. Verzekert u ervan dat de binnendiameter van de slang tenminste 13 mm is en dat hij verstevigd is.

Het niet in acht nemen van bovengenoemde omstandigheden heeft ernstige mechanische schade aan de pomp tot gevolg of leidt tot verlies van het recht op garantie.



 **LET OP:** Het water dat door de anti-reflux systemen gelopen is, is niet langer drinkbaar.

## > **HOGEDRUKSLANG**

 **LET OP:** De hogedrukslang is zodanig ontworpen en gemaakt dat hij bestand

is tegen hoge druk. Om de slang niet te beschadigen moet er erg voorzichtig mee omgegaan worden.

Verkeerd gebruik kan schade of vroegtijdige breuk tot gevolg hebben en leiden tot verlies van het recht op garantie (zie de illustraties).

### > **STROOMTOEVOER**

- De elektrische aansluiting van het apparaat moet aan de norm IEC 364 voldoen.



Alvorens het apparaat aan te sluiten moet gecontroleerd worden of de gegevens die op het typeplaatje staan overeenstemmen met die van het elektriciteitsnet en of het stopcontact beveiligd is met een aardlekschakelaar met een inschakelgevoeligheid van minder dan 0,03 A - 30ms.

- Voor het geval het stopcontact en de stekker van het apparaat niet bij elkaar passen moet u het stopcontact door een vakman door een ander type laten vervangen dat wel geschikt is.

- Gebruik het apparaat niet bij een omgevingstemperatuur van beneden de 0°C, als het apparaat uitgerust is met een PVC (H VV-F) snoer.



**LET OP:** Het gebruik van een niet juiste verlengkabel is gevaarlijk.

- Als er een verlengsnoer gebruikt wordt dan moet de stekker en het stopcontact waterdicht zijn en moet het snoer de afmetingen hebben die in onderstaande tabel staan.

230-240V	400-415V
3G 2,5 mm <sup>2</sup>	4G 2,5 mm <sup>2</sup>
max 20 m	max 30 m

**A.S.S.**  
AUTOMATIC STOP SYSTEM

(indien  
voorhanden)

**LET OP!** Deze hogedrukreiniger is uitgerust met een A.S.S. (Automatic Stop System), die ervoor zorgt dat de hogedrukreiniger tijdens de omloopfase uitgeschakeld wordt. Om de hogedrukreiniger te starten dient u de schake-

laar op de ON -stand te zetten en vervolgens op de hendel van het spuitpistool te drukken. Het A.S.S. zorgt ervoor dat de machine wordt gestart en dat deze op het moment dat u de hendel loslaat weer uitgeschakeld wordt. Elke keer dat de machine niet in gebruik is, raden wij u aan de veiligheidspal, geplaatst op de hendel van het spuitpistool, op veilig te zetten om te voorkomen dat de machine bij toeval gestart wordt.

• **Het uit eigen beweging aanslaan van de machine zonder bemiddeling van het pistool, is te wylen aan fenomenen zoals luchtbellen in het water en niet aan een fout van het product.**

• **Laat de machine nooit langer dan 5 minuten in de standby stand draaien. Voor de veiligheid en de levensduur van de machine is het noodzakelijk de machine uit te schakelen door middel van de aan/uit schakelaar op de machine.**

• **Controleren of de koppelingen van de slang aan de zijde van de machine en van het pistool op lekkage. Bij lekkage eerst de koppelingen controleren en pas als de lekkage is verholpen kan u de machine gebruiken.**

**Als de machine uitgerust is met een drukregelaar:**

• **als de druk op het minimum ingesteld is kan het gebeuren dat het A.S.S. niet inschakelt. Er dient dus vermeden te worden om de machine langer dan 1 minuut in bypass te laten functioneren;**

• **stel de hendel van het pistool niet te vaak in werking (hierdoor kunnen storingen in de werking optreden).**

### > **DE WERKING VAN DE MACHINE**

De machine is dankzij zijn eenvoud en groot gebruiksgemak uitstekend te gebruiken voor hobby-doeleinden. De technologie die voor deze machine is gebruikt garandeert een grote betrouwbaarheid en een lange levensduur. De machine mag onder geen beding worden gebruikt in ruimtes met explosiegevaar. De werkteemperatuur dient tussen +5 en +50 °C te zijn. Het is verboden enige veranderingen aan te brengen aan

de structuur of onderdelen van de machine.

## JUIST GEBRUIK VAN DE MACHINE

- De hogedrukreiniger moet op een vlakke ondergrond in horizontale positie opgesteld worden.
- Als de machine binnen gebruikt wordt, dient u voor voldoende ventilatie te zorgen.
- Bij ieder gebruik van de machine wordt de juiste lichaamshouding aanbevolen; de ene hand aan het pistool en de andere aan de lans.
- De waterstraal mag nooit op elektrische leidingen of machines gericht worden.

### > **HET OPENEN VAN DE VERPAKKING**

Na het uitpakken van het apparaat, nakijken of alles aanwezig is.

- In geval van twijfel het apparaat niet gebruiken en zich adresseren bij uw verkoper.
- Voor het gemak bij het transporteren werden enige onderdelen niet gemonteerd; in deze gevallen moet u deze volgens deze handleiding monteren.
- De verpakkingseenheden (plastic zakjes, polystereen, nagels, enz) moeten buiten het bereik van kinderen gehouden worden.

### > **INSTALLATIE EN AANZETTEN**

#### **INGEBRUIKNAME**

Als het de eerste keer is dat u de machine gebruikt of als u de machine na lange tijd weer gebruikt is het nodig de aanzuigslang door te laten lopen zodat zekere vuilresten en luchtballen verwijderd kunnen worden zodat de straalpijp van de lans niet verstopt raakt.

#### **AANSLUITING VAN DE ELEKTRICITEIT**

Controleer of de door u te gebruiken spanning overeenkomt met die aangegeven op het technische gegevensplaatje. De door u te gebruiken stroomvoorziening moet aangelegd zijn door vakkundig personeel, welke bekwaam zijn te werken volgens wettelijke normen en voorwaarden aangaande (aarding, zeke-ring, aardlekschakelaars, enz).

**Bij ontbreken van een van de boven genoemde voorwaarden is de fabrikant niet verant-**

**woordelijk voor personeel en garantie.**

**BELANGRIJK: Betreffende drie-fase motoren, schenk aandacht aan de aansluiting van de stekker aan de elektriciteitskabel (zie elektrisch schema).**

#### **STARTEN**

De machine inschakelen door de knop in te drukken en een paar minuten laten lopen om vuil en luchtballen uit het hydraulische systeem te verwijderen, dan uitschakelen, de hogedrukslang op het pistool aansluiten en de straalpijp monteren. Zich ervan overtuigen dat de schoonmaakmiddelregelaar dichtzit.

Als de machine weer loopt, controleren of de straal gelijkmatig is, anders eventueel vuil van het mondstuk verwijderen, een paar seconden wachten, tot dat de werkdruk bereikt is, dan het pistool een paar keer open en dicht doen.

### > **HET MONTEREN VAN DE LANS EN DE SPUITDOP**

Om de lans aan het pistool te monteren is het nodig het bewerkte deel van de lans in het gat van het pistool te doen, dan schroeft u de lans in de richting van de pijl tot dat de bevestiging compleet is.

### > **Accesorios de la pistola**



Atención! No utilice nunca la pistola sin accesorio!

#### **Uso en baja presión:**

La hidrolimpiadora está equipada con tipos diferentes de boquillas:

#### **Uso en baja presión:**

- boquilla de baja presión (fig. 3A, "CHEMICAL"-NEGRO): para la limpieza con detergente o con escasa presión, encender el equipo, la mezcla del detergente con el agua se realiza automáticamente al pasar el agua (ver capítulo "aspiración del detergente").

#### **Uso en alta presión:**

- boquilla 0°: chorro directo (fig. 3B),
- boquilla 15°: chorro en abanico (fig. 3C)
- boquilla 40°: chorro en abanico (fig. 3D)

Este chorro permite eliminar la suciedad más incrustada; la máquina funcionará a la presión máxima.

> **AANZUIGING VAN HET REINIGINGSMIDDEL**

De schoonmaakmiddelentank (niet meegeleverd) vullen met aangeraden producten.

**⚠ LET OP: Maak alleen gebruik van vloeibaar schoonmaakmiddel, gebruik absoluut geen zuur of producten met teveel alkaline.** Wij adviseren u alleen producten te gebruiken die getest zijn voor gebruik in dit soort machines.

**⚠ LET OP: Om de tank op de juiste manier te gebruiken mag u er geen brandbare of chemisch agressieve stoffen in doen.**

> **MACHINE UITGEVOERD MET THERMISCHE KLEP (OPTIE)**

Dit onderdeel regelt automatisch de by-pass door het afsluiten van de watertoevoer zodra het bijna een temperatuur bereikt van 60°C.

**⚠ LET OP:** Machines die niet uitgevoerd zijn met deze optie mogen niet langer dan 2 minuten met gesloten pistoolgreep draaien. Dit is omdat het watertemperatuur anders te hoog oploopt en daardoor grote schade aan de pomp kan veroorzaken.

> **VEILIGHEIDSVORSCHRIFTEN VOOR HET PISTOOL**

Ledere keer als u de machine stopt moet de veiligheidsvergrendeling gebruikt worden om eventuele ongewenste ingebruikname te vermijden.

> **ONDERHOUD**

**👉 BELANGRIJK: Alvorens enig onderhoud op de machine uit te voeren de druk wegnemen, de elektriciteits en de water-**

**toevoer verbreken.**

**CONTROLE OLIELEVEL POMP**

Periodiek het olieniveau controleren. De olie moet in het begin na 50 werkuren ververs worden, daarna iedere 500 uur. Gebruik olie SAE 20/30 (750 gr).

**CONTROLE WATERZUIGFILTER**

Periodiek het waterzuigfilter controleren geplaatst in het toevoer- verbindingsstuk (afb. 9) Dit is belangrijk om verstoppingen te voorkomen en de goede werking van de pomp niet in gevaar te brengen.

**VERVANGING MONDSTUK STRAALPIJP**

Het mondstuk vervangen, als de druk onder normale waarden zakt.

**ELECTRISCHE MOTOR**

In geval van oververhitting stopt de motor. Wacht ongeveer 5 tot 10 min. Vooraleer de pomp opnieuw in werking te stellen. Zoek eveneens naar de oorzaak van het probleem.

**ELEKTRISCH SNOER**

**⚠ LET OP:** Er goed opletten dat elektrische kabel niet wordt beschadigd. Laat een beschadigde aansluitkabel onmiddellijk door een erkende klantenservice of elektromonteur vervangen.

> **ELEKTRICITEITSSHEMA**

Zie de illustraties.

> **WATERSHEMA**

Zie de illustraties.

> **STORINGEN EN OPLOSSINGEN**

Voordat er een ingreep verricht wordt moet altijd de stekker uit het stopcontact gehaald worden, de watertoevoer onderbroken worden en de druk van het apparaat gehaald worden. Als na het zoeken van de storing aan de hand van deze gebruiksaanwijzing de storing niet verholpen is kunt u zich tot onze **klantendienst** wenden.

Storingen	De motor draait niet met de schakelaar in "I" stand
<b>Oorzaaken</b>	<ul style="list-style-type: none"> <li>• De stekker zit niet goed in het stopcontact.</li> <li>• Stopcontact defect.</li> <li>• Onvoldoende spanning.</li> <li>• Pomp zit vast.</li> <li>• Onjuiste lengte van het elektrische verlengsnoer.</li> </ul>
<b>Remedies</b>	<ul style="list-style-type: none"> <li>• Steek de stekker op correcte wijze in het stopcontact.</li> <li>• Laat het stopcontact nakijken.</li> <li>• Laat nakijken of het elektriciteitsnet geschikt is.</li> <li>• Zet de schakelaar op ON terwijl men de pistoolhendel ingedrukt houdt. Indien het probleem zich voor blijft doen, dient men contact op te nemen met een bevoegd servicecentrum.</li> <li>• Raadpleeg de paragraaf met betrekking tot het onderhoud.</li> </ul>

Storingen	De motor stopt tijdens het werken
<b>Oorzaaken</b>	<ul style="list-style-type: none"> <li>• Thermische schakelaar in werking.</li> <li>• Onjuiste lengte van het elektrische verlengsnoer.</li> </ul>
<b>Remedies</b>	<ul style="list-style-type: none"> <li>• Laat de motor enkele minuten afkoelen. Indien de storing voortduurt, dient men contact op te nemen met een bevoegd servicecentrum.</li> <li>• Contact op te nemen met een bevoegd servicecentrum.</li> </ul>

Storingen	De pomp draait maar geeft geen druk
<b>Oorzaaken</b>	<ul style="list-style-type: none"> <li>• Doorstroomhoeveelheid onvoldoende.</li> <li>• Onvoldoende toevoer water.</li> <li>• Aanzuig- of drukventiel versleten.</li> <li>• Drukregelklep ingesteld op minimumstand.</li> <li>• Straampijp versleten.</li> </ul>
<b>Remedies</b>	<ul style="list-style-type: none"> <li>• Controleer of de capaciteit 30% hoger ligt dan de waarde die op het plaatje met technische gegevens van het apparaat staat aangegeven.</li> <li>• Filter demonteren en reinigen.</li> <li>• Contact op te nemen met een bevoegd servicecentrum.</li> <li>• De druk verhogen door de drukregelknop vaster te draaien.</li> <li>• Vervang het mondstuk.</li> </ul>

Storingen	Onregelmatige druk
<b>Oorzaaken</b>	<ul style="list-style-type: none"> <li>• Mondstuk verstopt of vervormt aanzuig- of drukventiel versleten.</li> <li>• Pakkingen versleten.</li> <li>• Pakkingen drukregelklep versleten.</li> <li>• Onvoldoende toevoer water.</li> </ul>

<b>Remedies</b>	<ul style="list-style-type: none"> <li>• De straalbuis demonteren en het mondstuk reinigen met de bijgeleverde speld.</li> <li>• Contact op te nemen met een bevoegd servicecentrum.</li> <li>• Contact op te nemen met een bevoegd servicecentrum.</li> <li>• Contact op te nemen met een bevoegd servicecentrum.</li> <li>• Filter demonteren en reinigen.</li> </ul>
-----------------	---

<b>Storingen</b>	<b>Er lekt water uit het apparaat</b>
------------------	---------------------------------------

<b>Oorzaaken</b>	<ul style="list-style-type: none"> <li>• De pomp lekt.</li> <li>• Lekkage slangoproller (indien aanwezig).</li> <li>• Lekkage drukregelklep.</li> <li>• Lekkage hydraulische verbindingstukken.</li> </ul>
------------------	--

<b>Remedies</b>	<ul style="list-style-type: none"> <li>• Contact op te nemen met een bevoegd servicecentrum.</li> <li>• De verbindingstukken vastzetten. Indien de storing blijft voortduren contact opnemen met een bevoegd servicecentrum.</li> <li>• Contact op te nemen met een bevoegd servicecentrum.</li> <li>• De verbindingstukken vastzetten. Indien de storing blijft voortduren contact opnemen met een bevoegd servicecentrum.</li> </ul>
-----------------	--

<b>Storingen</b>	<b>Vreemd geluid</b>
------------------	----------------------

<b>Oorzaaken</b>	<ul style="list-style-type: none"> <li>• Aanzuig- of drukventiel versleten.</li> <li>• Lagers versleten.</li> <li>• Onvoldoende toevoer water.</li> <li>• Te hoge watertemperatuur.</li> </ul>
<b>Remedies</b>	<ul style="list-style-type: none"> <li>• Contact op te nemen met een bevoegd servicecentrum.</li> <li>• Contact op te nemen met een bevoegd servicecentrum.</li> <li>• Filter demonteren en reinigen.</li> <li>• Temperatuur tot onder +50 afkoelen.</li> </ul>

<b>Storingen</b>	<b>Water in de olie</b>
------------------	-------------------------

<b>Oorzaaken</b>	<ul style="list-style-type: none"> <li>• Ausluitring (water+olie) versleten.</li> </ul>
------------------	---

<b>Remedies</b>	<ul style="list-style-type: none"> <li>• Contact op te nemen met een bevoegd servicecentrum.</li> </ul>
-----------------	---

<b>Storingen</b>	<b>Het apparaat zuigt geen was of reinigingsmiddel aan</b>
------------------	--

<b>Oorzaaken</b>	<ul style="list-style-type: none"> <li>• Tanks leeg.</li> <li>• Knop van de lans op de hogedrukstand.</li> <li>• Één of allebei de slangen van de keuzeschakelaar zitten los.</li> </ul>
------------------	--

<b>Remedies</b>	<ul style="list-style-type: none"> <li>• Vul de tanks.</li> <li>• Draai hem op de lagedrukstand.</li> <li>• Breng ze weer aan.</li> </ul>
-----------------	---

#### > **REPARATIE - RESERVE ONDERDELEN**

Bij eventuele storingen die in de voorliggende gebruiksaanwijzing niet voorkomen, raden wij u aan, u tot onze klantenservice te wenden daar



zij de noodzakelijke reparaties doorvoeren of de originele reserve onderdelen ter beschikking stellen. Gebruik uitsluitend originele onderdelen.

### > **GARANTIE VOORWAARDEN**

Al onze apparaten zijn onderworpen aan zorgvuldige tests en zijn gedekt voor fabrieksfouten in overeenstemming met de geldende voorschriften (minimaal 12 maanden). De aanvangsdatum van de garantie wordt bepaald door de aankoopdatum. Als uw machine of toebehoor moet hersteld worden, gelieve de kassticket of het factuur bijzetten.

**Reparatie onder garantie is aan de onderstaande voorwaarden verbonden:** - het defect moet aan productiefout of aan een defect in het materiaal of vakmanschap te wijten zijn. - de aanwijzingen in de handleiding moeten zorgvuldig bestudeerd en opgevolgd zijn. - de reparatie dient door een servicepartner uitgevoerd te worden. - alleen originele accessoires kunnen gebruikt worden. - schade of vorstschade vallen niet onder de garantie. - er dient altijd zuiver kraanwater gebruikt te worden. - de hogedrukreiniger mag niet voor verhuur of andere commerciële activiteiten gebruikt zijn. - U dient ten alle tijde een kopie van de aankoopbon voorzien van de aankoopdatum te overleggen.

### **Het volgende valt niet onder de garantie:**

- De bewegende onderdelen die aan slijtage onderhevig zijn. - De hogedrukslang en optionele hulpstukken. - De garantie dekt geen defecten te wijten aan transport, nalatigheid, niet-aangepast gebruik of gebruik niet conform met de gebruiksaanwijzing. - De reiniging van de hoge drukreiniger valt niet onder de garantie. Onder garantie valt het vervangen van defecte onderdelen, het verpakken en verzenden valt hier echter niet onder. De vaststelling van een defect betekend niet dat het apparaat automatisch wordt vervangen of de garantie wordt verlengd. De fabrikant is niet verantwoordelijk voor ongelukken en schade veroorzaakt door

een slechte plaatsing of onoordeelkundig gebruik.

**LET OP!** Defecten zoals verstopte sproeiers, geblokkeerde machine door de vorming van kalkaanslag, beschadigde hulpstukken (zoals bijv. geknikte slang) en/of machines die geen defecten vertonen worden NIET GEDEKT DOOR GARANTIE.

### > **WEGGOOIEN**



In de hoedanigheid van eigenaar van een elektrisch of elektronisch apparaat wordt het u door de wet (in overeenstemming met de EU richtlijn 2002/96/CE van 27 januari 2003 betreffende afval van elektrische en elektronische apparatuur en de nationale wetgeving van de EU Lidstaten die deze richtlijn toepassen) verboden om dit product of de elektrische/elektronische accessoires hiervan af te danken als vast huishoudelijk afval en bent u verplicht om hem te brengen naar een speciaal verzamelcentrum.

Het is mogelijk om het product direct door de dealer te laten afdanken door middel van de aankoop van een nieuw product dat equivalent is aan het af te danken product.

Het achterlaten van dit product in het milieu kan ernstige schade aan het milieu en aan de gezondheid veroorzaken.

Het symbool van de afbeelding stelt een vuilniston voor huishoudelijk afval voor. Het is absoluut verboden om het apparaat hierin te stoppen. Het niet opvolgen van de aanwijzingen van de richtlijn 2002/96/CE en de bepalingen met betrekking hiertoe van de verschillende Lidstaten wordt administratief gesanctioneert.

## > ОБЩИЕ УКАЗАНИЯ

- Данное устройство предназначено для ПРОФЕССИОНАЛЬНОГО использования.
- Аппарат можно использовать для наружных работ, когда для удаления грязи требуется вода под давлением.
- С применением соответствующих вспомогательных устройств можно нанести моющую пену, выполнить пескоструйную обработку и промывку путем вращающихся щеток, прикрепляемых к гидропистолету.

## > ОБЩИЕ ПРЕДУПРЕЖДЕНИЯ

**⚠ ВНИМАНИЕ!** Для обеспечения безопасности будьте внимательны.

**⚠ ВНИМАНИЕ:** Аппарат разрешается использовать только на открытом воздухе.

**⚠ ВНИМАНИЕ:** По окончании любого вида работ всегда отключать электропитание и перекрывать подачу воды.

**⚠ ВНИМАНИЕ:** Не использовать аппарат при повреждении силового кабеля или важных для работы аппарата деталей, например, предохранительных устройств, шланга высокого давления пистолета-распылителя и т.д.

**⚠ ВНИМАНИЕ:** Данный аппарат разработан для использования с чистящими средствами, рекомендуемыми и поставляемыми изготовителем (нейтральный чистящий шампунь на основе биологически разложимых анионных поверхностно-активных веществ). Применение других чистящих средств или химических веществ может снизить надежность аппарата.

**⚠ ВНИМАНИЕ:** Не использовать аппарат, если рядом находятся люди без спецодежды.

**⚠ ВНИМАНИЕ:** Выходящую из насадки струю не следует направлять на механические узлы с консистентной смазкой, т.к. в противном случае произойдет рассеивание смазки по окружающему участку. Шины и воздушные клапаны шин должны промываться с расстояния не менее 30 см, в противном случае под действием струи воды высокого давления может произойти их повреждение. Первым признаком такого повреждения является выцветание шины. Поврежденные шины и воздушные клапа-

ны шин опасны для жизни.

**⚠ ВНИМАНИЕ:** Высоконапорные струи воды могут представлять собой опасность, если использовать их ненадлежащим образом. Струю нельзя направлять на людей, животных, включенные электроприборы или непосредственно на аппарат.

**⚠ ВНИМАНИЕ:** Шланги высокого давления, комплектующие детали и соединения имеют большое значение для безопасности аппарата. Используйте только шланги, комплектующие детали и соединения, рекомендуемые изготовителем (очень важно, чтобы эти детали оставались неповрежденными, поэтому следует избегать ненадлежащего применения и предохранять их от сгибов, ударов и ссадин).

**⚠ ВНИМАНИЕ:** Пистолет-распылитель снабжен предохранительной блокировкой. Во избежание случайного открытия ее следует включать при каждом перерыве в работе аппарата.

- Не направлять струю на себя или других людей с целью очистки обуви или одежды.
- Не допускать к пользованию аппаратом детей или необученный персонал.
- Предохранительные устройства: пистолет-распылитель с предохранительной блокировкой, двигатель с защитой от электрической перегрузки (Кл. 1), насос с перепускным клапаном или остановом.
- Кнопка безопасности на пистолете служит не для блокировки рычага во время работы, а для предотвращения случайного открытия пистолета.

**⚠ ВНИМАНИЕ:** Аппараты без A.S.S. - системы автоматического останова не должны работать более 2 минут с разблокированным пистолетом. Температура воды, Отводимой в циркуляционный контур, значительно повышается и может серьезно повредить насос.

**⚠ ВНИМАНИЕ:** Аппараты с A.S.S-системой автоматического останова не следует оставлять в режиме ожидания (stand-by) более 5 минут.

**⚠ ВНИМАНИЕ:** Аппарат необходимо полностью выключать каждый раз (главный выключатель в положение «OFF»), когда он остается без присмотра.

**⚠ ВНИМАНИЕ:** Каждая машина подвергается

окончательному производственному контролю в условиях ее использования, поэтому обычно в ней остается несколько капель воды.

 **ВНИМАНИЕ:** Следите за тем, чтобы не был поврежден силовой кабель. Поврежденный соединительный провод следует немедленно заменить, для этого обратиться к специалисту-электрику авторизованного сервисного предприятия.

 **ВНИМАНИЕ:** В машине находятся жидкости под давлением. При включении пистолета-распылителя его следует держать крепко, чтобы компенсировать реактивную силу. Использовать только форсунку высокого давления, поставляемую вместе с машиной.

 **ВНИМАНИЕ:** Конструкция и изготовление высоконапорного шланга позволяет ему выдерживать высокое давление. Во избежание повреждений с ним следует обращаться с особой осторожностью. Ненадлежащее обращение может привести к преждевременным повреждениям или надломам и, как следствие, к прекращению действия гарантии.

 **ВНИМАНИЕ:** Не допускается использование изделия детьми и лицами с ограниченными физическими, сенсорными и умственными возможностями, а также лицами, не имеющими соответствующего опыта и навыков, до тех пор, пока ими не будет пройдено соответствующее обучение и инструктаж.

 **ВНИМАНИЕ:** Не допускается использование изделия детьми для игр даже под присмотром взрослых.

 **ВНИМАНИЕ:** Ни в коем случае не включайте аппарат для мойки под давлением до того, как развернут шланг высокого давления.

 **ВНИМАНИЕ:** Аккуратно сверните и уберите шланг так, чтобы не перевернуть аппарат для мойки под давлением.

 **ВНИМАНИЕ:** Когда шланг разворачивается или сворачивается аппарат должен быть выключен и в нем не должно быть остаточного давления (спущено).

## > ПОДАЧА ВОДЫ

### **Подключение к источнику подачи воды**

### **Внимание - Опасность!**

Используйте только фильтрованную или чистую воду. Разборный кран воды должен обеспечивать подачу, объем которой вдвое превышает максимальную производительность насоса.

- Минимальная производительность: 30 л/мин.
- Максимальная температура воды на входе: 40°C
- Максимальное давление воды на входе: 1Мра

Гидроочиститель следует размещать как можно ближе к водоснабдительной сети.

### Подача воды от водопроводной сети

- Подсоедините гибкий шланг подачи воды (не входит в комплект поставки) к штуцеру для воды на аппарате (рис. 1А, поз. 5) и к источнику подачи воды (макс. давление 10 бар).
- Соединить трубу высокого давления с муфтовым соединением выхода воды из аппарата (рис. 1А, поз. 4) и открыть водяной кран.

Гидроочиститель можно подключать непосредственно к общему водопроводу питьевого водоснабжения только при условии, что в трубопроводе подачи воды установлено устройство защиты от обратного потока с опорожнением, соответствующее действующим нормативам. Убедитесь в том, что шланг усилен, а его диаметр составляет не менее 13 мм.

Несоблюдение вышеуказанных условий приводит к серьезному механическому повреждению насоса, а также к потере гарантии.



 **ВНИМАНИЕ:** Вода, которая проходит через противоток, считается не питьевой.

### > ШЛАНГ ВЫСОКОГО ДАВЛЕНИЯ

 **ВНИМАНИЕ:** Конструкция и изготовление высоконапорного шланга позволяет ему выдерживать высокое давление. Во избежание повреждений с ним следует обращаться с особой осторожностью.

Ненадлежащее обращение может привести к преждевременным повреждениям или надломам и, как следствие, к прекращению действия гарантии.

## > СИСТЕМА ЭЛЕКТРОПИТАНИЯ

- Подключение аппарата к электросети должно соответствовать стандарту IEC 364.
-  Прежде чем подключить аппарат к сети убедитесь в том, что данные на фирменной табличке соответствуют характеристикам электрической сети и розетка защищена автоматическим предохранительным выключателем, срабатывающим при появлении тока утечки, с пороговой чувствительностью ниже 0,03А - 30 мс.
- Если сетевая вилка аппарата не подходит к розетке, замените розетку на подходящую, для этого обратитесь к специалисту.
- Не использовать аппарат при температуре ниже 0°C, если он оснащен шлангом из ПВХ (HVV-F).
-  **ВНИМАНИЕ:** Неподходящие удлинители могут представлять опасность.
- При использовании удлинительного кабеля штекер и розетка должны быть водонепроницаемыми, а кабель должен иметь размеры, приведенные в следующей таблице.

230-240V	400-415V
3G 2,5 mm <sup>2</sup>	4G 2,5 mm <sup>2</sup>
max 20 m	max 30 m

# A.S.S.

AUTOMATIC STOP SYSTEM

## СИСТЕМА АВТОМАТИЧЕСКОГО ОСТАНОВА

**ПРИМЕЧАНИЕ:** данный очиститель высокого давления оборудован системой A.S.S. (Automatic Stop System - система автоматического останова), которая останавливает машину во время фазы перепуска. Для запуска машины установите выключатель в положение ("ON" затем нажмите на спусковой крючок пистолета: система A.S.S. запустит машину и автоматически остановит ее при отпускании крючка. Поэтому целесообразно при каждой остановке машины ставить пистолет на предохранитель, расположенный на спусковом крючке, во избежание случайного включения машины.

- Самопроизвольное включение машины без нажатия на пистолет может произойти, например, из-за пузырьков воздуха в воде.
- При остановке машины более чем на 5 минут не следует оставлять аппарат без при-

мотра. В противном случае для защиты аппарата необходимо установить выключатель в положение "OFF"

- Проверьте правильность соединения напорного шланга с аппаратом и предусмотренным в качестве оборудования пистолетом.

**Если машина снабжена регулятором давления:**

- С давлением, отрегулированным на минимальную величину, автоматическая последовательность включения (A.S.S.) может не вмешаться. Следовательно, избегать работы машины в перепуске более 1 минуты.
- Избегать включений рычага пистолета с повышенной частотой (могут вызвать остановки и повреждения).

## > ПРЕДУСМОТРЕННОЕ ПОЛЬЗОВАНИЕ МАШИНОЙ

Характеристики машины и пользование машиной пригодны для профессионального применения. Конструктивные технологии были разработаны для гарантирования высочайших уровней надежности, безопасности и долгого срока службы. Абсолютно запрещается пользование машиной в помещениях или зонах, классифицированных как потенциально взрывоопасные. Рабочая температура окружающей среды должна быть +5 ÷ +50 °C. запрещено вносить изменения в структуру и любой орган машины.

## КОРРЕКТНОЕ ПОЛЬЗОВАНИЕ МАШИНОЙ

- Моечная машина должна устанавливаться на надежной, стабильной поверхности, в горизонтальном положении.
- В случае работ в закрытом помещении необходимо обеспечить достаточное проветривание и выпуск газов.
- При каждом пользовании моечной машиной высокого давления рекомендуется держать пистолет в корректной позиции, с одной рукой на рукоятке, и другой на форсунке.
- Струя воды никогда не должна быть направлена на электропроводку или на машину.

## > РАСПАКОВКА

По завершению распаковки убедиться в целостности гидроочистителя и его составных частей.

- В случае возникновения сомнений ни в коем

случае не пользоваться гидроочистителем, но обратиться за помощью в Специализированный Центр техобслуживания для необходимой проверки.

- По причине перевозки и габаритных размеров упаковки некоторые вспомогательные части поставляются в разобранном виде. В этом случае придерживаться инструкций по монтажу приведенных в настоящем руководстве.
- Упаковочные материалы (пластиковые пакеты, пленка и скрепки) не должны быть доступны детям, поскольку представляют собой реальную опасность.

### > УСТАНОВКА И ЗАПУСК

#### **ВВОД В ЭКСПЛУАТАЦИЮ. ПЕРВЫЙ ЗАПУСК**

После длительной остановки или при первом запуске, необходимо подсоединить всасывающую трубу на несколько минут для выпуска возможные инородные тела и во избежание засорения форсунки пистолета.

#### **ПРОВЕРКА ЭЛЕКТРОСИСТЕМЫ**

Убедиться в соответствии электрической сети с данными приведенными на идентификационной табличке на гидроочистителе. Подключение гидроочистителя должно производиться только Квалифицированным электриком в соответствии с действующими нормами касающихся заземления, предохранителей и защитных устройств).

**Любой ущерб, вызванный несоблюдением вышеуказанных норм ведет к прекращению действия гарантийных условий и ведет к полному снятию всякой ответственности со стороны фирмы-изготовителя.**

**⚠ ВАЖНО: обратить особое внимание на подсоединение электрокабеля трехфазных двигателей с розеткой (смотреть электросхему).**

#### **ЗАПУСК**

Включить машину, нажав на выключатель и дать ей поработать в течение нескольких минут для удаления загрязнений и воздушных пузырей из гидравлической системы, затем остановить машину, подсоединить трубку высокого давления к пистолету и установить форсунку. Удостовериться в том, чтобы регулятор моющего средства был закрыт.

При машине, включенной заново, проверить, чтобы струя была равномерной, в противном случае прочистить форсунку от возможных за-

грязнений, подождать несколько секунд, пока не будет достигнуто рабочее давление, после чего открыть и закрыть пистолет два или три раза.

### > МОНТАЖ ГИДРОМОНИТОРА

Для сборки гидромонитор в пистолет достаточно вдеть резьбовой конец гидромонитора в отверстие пистолета, завернуть гидромонитор, как указано стрелкой до крепления деталей.

### > АКСЕССУАРЫ ДЛЯ ПИСТОЛЕТА-РАСПЫЛИТЕЛЯ

**⚠ Осторожно:** не используйте распылитель без аксессуаров!

#### **ИСПОЛЬЗОВАНИЕ КОПЬЯ**

Мойка высокого давления комплектуется 4 различными форсунками:

#### **ИСПОЛЬЗОВАНИЕ АППАРАТА ПРИ НИЗКОМ ДАВЛЕНИИ:**

-форсунка низкого давления (изображение 3А, химия – BLACK):

Для работы с мощным средством или очистки с незначительным давлением, смешивание химии с водой происходит автоматически в потоке воды (см. раздел «моющие средства»).

#### **ИСПОЛЬЗОВАНИЕ АППАРАТА ПРИ ВЫСОКОМ ДАВЛЕНИИ:**

- 0° форсунка: прямой поток (изображение 3В),

- 15° форсунка: плоский поток (изображение 3С)

- 40° форсунка: плоский поток (изображение 3D)

Эти форсунки позволяют удалять самую трудную грязь; аппарат будет работать на максимальном давлении.

### > ВСАСЫВАНИЕ МОЮЩЕГО СРЕДСТВА

Гидроочиститель спроектирован для использования с рекомендуемыми Изготовителем моющих средств (не входит в комплект поставки).

**⚠ ВНИМАНИЕ:** использовать только жидкие моющие средства и ни в коем случае не пользоваться кислые или слишком щелочные вещества. Использование других моющих средств или химикатов может влиять отрицательно на безопасную работу гидроочистителя.

**⚠ ВНИМАНИЕ:** В частности, запрещается всасывать взрывоопасные жидкости и коррозионные химикаты.

> **ГИДРООЧИСТИТЕЛИ ОСНАЩЕННЫЕ КЛАПАНОМ ТЕРМОРЕГУЛИРОВАНИЯ (ОПЦИОН)**

Это устройство обуславливает работу гидроочистителя в байпасном режиме с автоматическим выпуском воды когда вода достигает температуру приibl. 60°C и с охлаждением рабочих органов.

**⚠ ВНИМАНИЕ:** Гидроочистители не оснащенные этим устройством не должны работать более 2 мин при отпущенном пистолете. Температура рециркуляционной воды повышается и приводит к повреждению насоса.

> **ЗАЩИТНЫЙ СТОПОР ПИСТОЛЕТА**

Для остановки гидроочистителя использовать защитный стопор на пистолете во избежание его случайного срабатывания.

> **ТЕХОБСЛУЖИВАНИЕ**

**👉 ВАЖНО:** Перед выполнением любого рода операций по техобслуживанию гидроочистителя, выпустить давление и отсоединить его от электросети и гидравлической системы.

**КОНТРОЛЬ УРОВНЯ МАСЛА В НАСОСЕ**

Проверять периодически уровень масла. Первую смену масла выполнить через 50 рабочих часов, затем через каждые 500. Использовать масло SAE 20/30 (750 гр).

**КОНТРОЛЬ ФИЛЬТРА АСПИРАЦИИ ВОДЫ**

Проверять и периодически прочищать фильтр аспирации воды, размещенный на муфте входа. Это очень важно во избежание засорений и создания аномальных ситуаций в работе насоса.

**ЗАМЕНА ФОРСУНКИ**

Заменить форсунку в случае снижения давления ниже нормальных величин.

**ЭЛЕКТРОДВИГАТЕЛЬ**

Если выявляется аномалия в работе двигателя, он останавливается. Подождать 5-10 минут перед его включением заново. Если неполадка повторяется, прочитать главу "НЕПОЛАДКИ И ИХ УСТРАНЕНИЕ". Если и в этом случае не удается удалить неполадку, приостановить пользование

машиной и обратиться в Авторизованный Центр Сервисного обслуживания.

**ЭЛЕКТРОПРОВОД**

**⚠ ВНИМАНИЕ:** Обратит внимание на то, чтобы не повредить электропровод. Немедленно заменить поврежденный провод электропитания, обратившись в Авторизованную Службу обслуживания клиентов/к авторизованному электрику-специалисту.

> **ЭЛЕКТРОСХЕМА**

См. иллюстрации.

> **ГИДРАВЛИЧЕСКАЯ СХЕМА**

См. иллюстрации

> **НЕИСПРАВНОСТИ И СПОСОБЫ ИХ УСТРАНЕНИЯ**

Перед выполнением любой операции на машине, отключить электропитание, подачу с гидравлической системы и понизить давление. Постоянно проверять на наличие неполадок по следующей схеме; но если, несмотря на это, не удастся удалить неполадку, свяжитесь с **Авторизованным сервисным обслуживанием**.

Неисправности	Нажав выключатель электронасос не приводится в действие
<b>Причины</b>	<ul style="list-style-type: none"> <li>• Вилка не вставлена в розетку.</li> <li>• Розетка не работает.</li> <li>• Напряжение сети недостаточно.</li> <li>• Насос заблокирован.</li> <li>• Сечение удлинителя не соответствующее.</li> </ul>
<b>Способы устранения</b>	<ul style="list-style-type: none"> <li>• Вставить вилку в розетку.</li> <li>• Проверить работоспособность розетки.</li> <li>• Проверить работоспособность установки.</li> <li>• Позиционировать выключатель на ЩТ и в то же время нажать на рычаг пистолета; если проблема продолжается обратиться в Технический Центр.</li> <li>• Посмотреть главу "Техобслуживание".</li> </ul>



Неисправности	Двигатель останавливается неожиданно
<b>Причины</b>	<ul style="list-style-type: none"> <li>Срабатывание термовыключателя.</li> <li>Сечение удлинителя не соответствующее.</li> </ul>
<b>Способы устранения</b>	<ul style="list-style-type: none"> <li>Дать двигателю остыть на несколько минут.</li> <li>Если аномалия продолжается обратиться в Технический Центр.</li> <li>Посмотреть главу "Техобслуживание".</li> </ul>

Неисправности	Электронасос работает, но не набирает давление
<b>Причины</b>	<ul style="list-style-type: none"> <li>Вода недостаточна.</li> <li>Засорение всасывающего фильтра.</li> <li>Клапаны всасывания или подачи засорены или изношены.</li> <li>Клапан регулирования давления в позиции минимального давления.</li> <li>Форсунка изношена.</li> </ul>
<b>Способы устранения</b>	<ul style="list-style-type: none"> <li>Убедиться в том, что напор на 30ашвыше значения на табличке технических данных аппарата.</li> <li>Разобрать и очистить фильтр.</li> <li>Обратиться в Технический Центр.</li> <li>Увеличить давление, повернув ручку регулирования давления.</li> <li>Заменить форсунку.</li> </ul>

Неисправности	Ненормальное рабочее давление
<b>Причины</b>	<ul style="list-style-type: none"> <li>Форсунка засорена.</li> <li>Клапаны всасывания или подачи засорены или изношены.</li> <li>Прокладки изношены.</li> <li>Прокладки регулируемого клапана изношены.</li> <li>Всасывающий фильтр изношен.</li> </ul>

Способы устранения	<ul style="list-style-type: none"> <li>Разобрать гидромонитор и очистить форсунку шпилькой входящей в комплект поставки.</li> <li>Обратиться в Технический Центр.</li> <li>Обратиться в Технический Центр.</li> <li>Обратиться в Технический Центр.</li> <li>Разобрать и очистить фильтр.</li> </ul>
--------------------	--

Неисправности	Утечки воды
<b>Причины</b>	<ul style="list-style-type: none"> <li>Утечки насоса.</li> <li>Утечки намативателя шланга.</li> <li>Утечки регулируемого клапана изношены.</li> <li>Утечки патрубков гидравлической системы.</li> </ul>
<b>Способы устранения</b>	<ul style="list-style-type: none"> <li>Обратиться в Технический Центр.</li> <li>Завернуть патрубки и если аномалия продолжается обратиться в Технический Центр.</li> <li>Обратиться в Технический Центр.</li> <li>Завернуть патрубки и если аномалия продолжается обратиться в Технический Центр.</li> </ul>

Неисправности	Повышенный шум
<b>Причины</b>	<ul style="list-style-type: none"> <li>Клапаны всасывания или подачи засорены или изношены.</li> <li>Подшипники изношены.</li> <li>Всасывающий фильтр засорен.</li> <li>Температура входящей воды слишком высокая.</li> </ul>
<b>Способы устранения</b>	<ul style="list-style-type: none"> <li>Обратиться в Технический Центр.</li> <li>Обратиться в Технический Центр.</li> <li>Разобрать и очистить фильтр.</li> <li>Установить температуру ниже максимального значения приведенного в настоящем руководстве.</li> </ul>

Неисправности	Наличие воды в масле
<b>Причины</b>	<ul style="list-style-type: none"> <li>Уплотнительные кольца изношены.</li> </ul>

<b>Способы устранения</b>	<ul style="list-style-type: none"> <li>• Обратиться в Технический Центр.</li> </ul>
<b>Неисправности</b>	<b>Аппарат не всасывает моеющее средство</b>
<b>Причины</b>	<ul style="list-style-type: none"> <li>• Бак моющего средства пустой.</li> <li>• Ручка гидромонитора в позиции высокого давления.</li> <li>• Шланг системы всасывания отсоединен.</li> </ul>
<b>Способы устранения</b>	<ul style="list-style-type: none"> <li>• Заправить бак.</li> <li>• Повернуть его в позицию низкого давления.</li> <li>• Восстановить исходную позицию.</li> </ul>

### > **РЕМОНТ - ЗАПАСНЫЕ ЧАСТИ**

Для ремонта и приобретения запчастей обратиться в **Специализированный Центр** по техническому обслуживанию. Пользоваться исключительно оригинальными запасными частями. Используйте исключительно оригинальные запасные части.

### > **УСЛОВИЯ ГАРАНТИИ**

Все наши аппараты прошли тщательные приемочные испытания. Гарантия распространяется на производственные дефекты в соответствии с действующим законодательством (на срок не менее 12 месяцев). Гарантия действительна со дня продажи. При отправке очистителя высокого давления или аксессуаров в ремонт необходимо приложить копию квитанции.

**Гарантийные услуги предполагают:** - что дефекты можно объяснить недостатками материала или изготовления; - что указания руководства по эксплуатации соблюдались точно; - что ремонтные работы производились обученным персоналом сервисного предприятия; - что использовались только оригинальные комплектующие детали; - что изделие ни в какой форме не подвергалось ударам и воздействию мороза; - что оно использовалось только с водой, не имеющей загрязнений; - что аппарат не сдавался в прокат и не использовался в других коммерческих целях.

**Из гарантии исключаются:** - движущиеся, подверженные износу детали; - Шланг высоко-

го давления и принадлежности, не входящие в комплект поставки; - случайные повреждения и повреждения, причиной которых стали перевозка, небрежность или неправильное обращение, использование не по назначению или неправильный монтаж, противоречащие положениям руководства по эксплуатации. - услуги по гарантии не предусматривают очистку работающих частей.

Гарантийный ремонт включает замену дефектных деталей (за исключением упаковки и отправки). Гарантия не предусматривает замену аппарата или продление гарантийного срока после появления неисправности. Изготовитель не несет ответственность за возможные травмы или материальный ущерб, причиненные в результате неправильного монтажа или ненадлежащего использования аппарата.

**ВНИМАНИЕ!** Такие дефекты как забитые форсунки, блокировка машины из-за остатков известняковой накипи, поврежденные аксессуары (например пережатая труба) и/или машины, которые не имеют дефектов, **НЕ ПОКРЫТЫ ГАРАНТИЕЙ.**

### > **УТИЛИЗАЦИЯ**



Закон (в соответствии с директивой ЕС 2002/96/ЕС от 27 января 2003 года по отходам электрического и электронного оборудования и национальных законов

государств-членов ЕС, которые разработали эту директиву) запрещает владельцу электрического или электронного прибора уничтожение этого продукта или его электрических/электронных частей в качестве твердых городских бытовых отходов и обязывает его сдавать эти отходы в специализированные центры.

Можно сдать продукт непосредственно дистрибьютору взамен нового эквивалентного продукта.

Выброс продукта в окружающую среду может нанести серьезный ущерб самой среде и здоровью человека.

На рисунке изображен контейнер для муниципальных отходов; строго запрещается выбрасывать аппарат в эти контейнеры. Несоблюдение руководящей директивы 2002/96/ЕС и исполнительных декретов различных стран Сообщества подлежит административному наказанию.



## > **INDICAÇÕES GERAIS**

- Tanto o desempenho como a facilidade de operação do aparelho correspondem a uma utilização **PROFISSIONAL**.
- Sempre que seja necessário utilizar água sob pressão para eliminar a sujidade, este aparelho pode ser utilizado no exterior para a lavagem de superfícies.
- A montagem dos diversos acessórios na lança do aparelho permite realizar operações como, por exemplo, a aplicação de espuma, a limpeza com jacto de areia ou com uma escova rotativa.

## > **AVISOS**

**⚠ ATENÇÃO! Informação importante a ser tida em consideração por motivos de segurança.**

**⚠ ATENÇÃO:** O aparelho só pode ser utilizado ao ar livre.

**⚠ ATENÇÃO:** Uma vez concluída a utilização do aparelho, feche sempre a alimentação de energia e de água.

**⚠ ATENÇÃO:** Nunca utilize o aparelho se o cabo de alimentação de energia ou outros componentes importantes do aparelho (como, por exemplo, dispositivos de protecção e segurança, tubo flexível de alta pressão da pistola, etc.) estiverem danificados.

**⚠ ATENÇÃO:** Este aparelho foi desenvolvido para ser utilizado com os produtos de limpeza fornecidos ou indicados pelo fabricante (champô de limpeza neutro à base de agentes tensoactivos aniónicos biodegradáveis). A utilização de outros produtos de limpeza ou de outras substâncias químicas pode pôr em causa a segurança do aparelho.

**⚠ ATENÇÃO:** Nunca utilize este aparelho na proximidade de outras pessoas, excepto se as mesmas estiverem a usar vestuário de protecção.

**⚠ ATENÇÃO:** O jacto da lança não deve ser dirigido contra partes mecânicas que contenham massa lubrificante: caso contrário a massa será dissolvida e dispersa no ter-

reno. Só limpar os pneus de automóveis/as válvulas dos pneus a uma distância mínima de 30 cm, caso contrário, é possível que o jacto de alta pressão danifique os pneus dos automóveis/as válvulas dos pneus. O primeiro indício de uma danificação é a mudança de cor do pneu. Pneus de automóveis/válvulas dos pneus danificados representam perigo de morte.

**⚠ ATENÇÃO:** Os jactos de água sob pressão podem ser perigosos se forem utilizados de forma inapropriada. O jacto não pode ser dirigido para pessoas, animais, aparelhos eléctricos ligados nem para o próprio aparelho.

**⚠ ATENÇÃO:** Os tubos flexíveis de alta pressão, os acessórios e as ligações são essenciais para a segurança do aparelho. Utilize exclusivamente os tubos flexíveis, os acessórios e as ligações prescritos pelo fabricante (é fundamental estes componentes serem mantidos intactos, pelo que deverá evitar toda e qualquer utilização inadequada e deverá evitar que estes componentes se dobrem, sejam submetidos a pancadas ou sofram quaisquer danos).

**⚠ ATENÇÃO:** A pistola está equipada com um bloqueio de segurança. Nunca se esqueça de, sempre que interromper a utilização do aparelho, activar este bloqueio de segurança, a fim de evitar uma abertura accidental.

- Nunca aponte o jacto para si próprio ou para outras pessoas com o objectivo de limpar os sapatos ou o vestuário.

- Nunca permita que o aparelho seja utilizado por crianças ou por pessoas sem a devida formação.

- Dispositivos de protecção e segurança: pistola de pulverização com bloqueio de segurança, máquina protegida contra sobrecargas eléctricas (terminal 1), bomba equipada com válvula de derivação ou dispositivo de retenção.

- A tecla de segurança da pistola não se destina a bloquear a alavanca durante a operação mas a impedir que se possa abrir por acidente.

**⚠ ATENÇÃO:** Aparelhos sem A.S.S. – Auto-

matic Stop System: não é permitida uma utilização destes aparelhos com a pistola livre durante mais de 2 minutos. A temperatura da água alimentada ao circuito sofre um grande aumento, o que pode provocar danos graves na bomba.

 **ATENÇÃO:** Aparelhos com A.S.S – Automatic Stop System: estes aparelhos não podem ser deixados no modo de stand-by durante mais de 5 minutos.

 **ATENÇÃO:** Sempre que o aparelho ficar sem vigilância desligue-o completamente (colocando o interruptor principal na posição de desligado OFF).

 **ATENÇÃO:** Atendendo ao facto de todas as máquinas serem submetidas a um controlo final em condições reais de operação, é perfeitamente natural existirem ainda umas gotas de água no interior da máquina.

 **ATENÇÃO:** Tenha o máximo cuidado para evitar que o cabo de alimentação de energia sofra qualquer dano. Todo e qualquer cabo de ligação danificado tem de ser imediatamente substituído por um serviço de assistência técnica/electricista autorizado.

 **ATENÇÃO:** A máquina contém líquidos sob pressão. Segure bem na pistola de pulverização a fim de vencer a força de reacção. Utilize exclusivamente o bico de alta pressão fornecido com a máquina.

 **ATENÇÃO:** O tubo flexível de alta pressão foi desenvolvido e produzido de forma a poder suportar pressões elevadas. No entanto, este tubo flexível tem de ser manuseado com especial cuidado a fim de evitar danos. Uma utilização incorrecta ou indevida pode dar azo a danos ou fissuras extemporâneos e implicar a anulação da garantia.

 **ATENÇÃO:** O produto não deve ser usado por crianças ou por pessoas com capacidades físicas, sensoriais ou mentais reduzidas ou que não disponham de adequada experiência e conhecimento, enquanto não tiverem sido adequadamente treinadas ou instruídas.

 **ATENÇÃO:** As crianças, mesmo se mantidas sob controlo, não devem brincar com o produto.

 **ATENÇÃO:** Não ligue a lavadora de alta pressão sem primeiro desenrolar o tubo de alta pressão.

 **ATENÇÃO:** Enrole e desenrole o tubo tendo o cuidado de não derrubar a lavadora de alta pressão.

 **ATENÇÃO:** Antes de desenrolar ou enrolar o tubo, desligue a máquina e descarregue a pressão do tubo (fora de serviço).

## > **ALIMENTAÇÃO HÍDRICA** **Ligação hídrica**

### **Atenção - Perigo!**

Aspirar apenas água filtrada ou limpa. Il a válvula de extracção de água deve garantir uma distribuição equivalente ao dobro da capacidade máxima da bomba.

- Capacidade mínima: 30 l/ min.
- Temperatura máxima da água em entrada: 40°C
- Pressão máxima da água em entrada: 1Mpa

Colocar a hidrolimpadora o mais próximo possível da rede hídrica de aprovisionamento.



### Alimentação da conduta de água

- Conectar um tubo flexível de alimentação (não incluído no fornecimento) à união para a água do aparelho (fig. 1A, pos. 5) e à alimentação de água (pressão máx. 10 bar).
- Conectar o tubo de alta pressão com a junção de saída (fig. 1A, pos. 4) e abrir a torneira da água.

A hidrolimpadora pode ser conectada directamente à rede pública de distribuição de água apenas se na tubagem de alimentação está instalado um dispositivo antirrefluxo com esvaziamento conforme às normativas vigentes.

Assegurar-se que o tubo tenha pelo menos Ø 13mm e que seja reforçado.

A inobservância das condições mencionadas provoca graves danos mecânicos à bomba ademais da caducidade da garantia.

  **ATENÇÃO:** A água passa através do dispositivo de refluxo é considerada não potável.

## > TUBO ALTA PRESSÃO

**⚠️ ATENÇÃO:** O tubo de alta pressão foi projectado e fabricado para resistir às altas pressões. Para não estragá-lo deve ser tratado com muito cuidado.

Uma má utilização pode provocar danos ou rupturas prematuras e causar a perda de validade da garantia. (Ver ilustrações).

## > ALIMENTAÇÃO DE ENERGIA

- A ligação eléctrica do aparelho tem de ser efectuada em conformidade com o disposto na norma IEC 364.

**👉** Antes de ligar o aparelho certifique-se de que as indicações constantes na placa de características do aparelho correspondem às características da rede e de que a tomada está protegida por um corta-circuito em caso de falha na terra com um factor de resposta inferior a 0,03 A - 30ms.

- Na eventualidade de a tomada e a ficha do aparelho não se ajustarem uma à outra, mande substituir a tomada por pesso al técnico devidamente qualificado.

- Sempre que o aparelho estiver equipado com um tubo flexível de PVC (HVV-F), nunca utilize o aparelho perante temperaturas inferiores a 0°C.

**⚠️ ATENÇÃO:** Os prolongamentos inapropriados podem ser perigosos.

- Sempre que for utilizado um cabo de prolongamento, deverão ser utilizadas tanto uma tomada como uma ficha estanques, devendo, além disso, o cabo ter as dimensões indicadas na tabela que se segue.

230-240V	400-415V
3G 2,5 mm <sup>2</sup>	4G 2,5 mm <sup>2</sup>
max 20 m	max 30 m

(se presente)

**A.S.S.**  
AUTOMATIC STOP SYSTEM

**OBSERVAÇÃO:** Esta máquina de limpeza de alta pressão está equipada com o sistema A.S.S. (Automatic Stop System) que desliga automaticamente a máquina durante a fase de bypass. Para colocar a máquina em funcionamento, tem de colocar o interruptor na posição "ON"; isto feito, aperte o gatilho da pistola: o sistema A.S.S. coloca a máquina em funcionamento e desliga-a automaticamente quando deixa de ser exercida pressão no gatilho. Assim sendo, é conveniente proteger a pistola com o dispositivo de protecção com que o gatilho está equipado sempre que a máquina for desligada, a fim de evitar que a máquina seja acidentalmente colocada em funcionamento.

- **Eventuais arranques automáticos da máquina, sem que a pistola tenha sido accionada, ficam a dever-se à presença de bolhas de ar na água, por exemplo.**

- **Sempre que a máquina estiver em standby durante mais de 5 minutos nunca a deixe sem vigiância. Caso contrário, e para garantia de segurança, terá de desligar a máquina com o respectivo interruptor, colocando-o na posição "OFF".**

- **Certifique-se sempre de que a ligação do tubo flexível de alta pressão ao aparelho esteja correcta e de que a pistola fornecida como acessório de montagem posterior esteja correctamente instalada e ligada.**

**Se a máquina é dotada de regulador de pressão:**

- **Com a pressão regulada no mínimo o A.S.S. pode não intervir. Portanto, evitar fazer a máquina funcionar em by-pass por mais de 1 minuto.**

- **Evitar frequentes accionamentos da alavanca da pistola (pois pode vir a causar maus funcionamentos).**

## > USO PREVISTO DA MÁQUINA

O desempenho e o uso da máquina são adequados para uma utilização profissional. As tecnologias de fabricação foram estudadas para garantir altíssimos níveis de fiabilidade, segurança e durabilidade no tempo. É absolutamente proibido usar a máquina em ambientes ou zonas classificadas como potencialmente explosivas. A temperatura do ambiente de trabalho deve estar compreendida entre +5 ÷

+50 °C. É proibido efectuar modificações na estrutura e em qualquer órgão da máquina.

### **CORRECTO UTILIZAÇÃO DA MÁQUINA**

- A hidrolimpadora deve ser posicionada sobre um plano seguro, estável e na posição horizontal.
- Em caso de funcionamento em ambiente fechado deve ser assegurada uma aeração e uma descarga dos gases suficientes.
- Sempre que se usa a hidrolimpadora de alta pressão aconselha-se empunhar a pistola na posição correcta, com uma mão na empunhadura e a outra na lança.
- O jacto de água nunca deve ser dirigido contra a cablagem eléctrica ou a máquina.

### **> DESEMBALAGEM**

Após haver retirado toda a embalagem, assegurar-se da integridade do aparelho.

- Em caso de dúvidas, é aconselhável não utilizar o aparelho e dirigir-se a um centro especializado ou ao revendedor.
- Por questões de transporte e de dimensões da embalagem, algumas partes acessórias podem ser fornecidas desmontadas, em cujo caso deverá realizar-se a montagem seguindo as instruções apresentadas neste manual.
- Os elementos da embalagem (sacos de plástico, poliestireno expansivo, pregos, etc) não devem ser deixados ao alcance de crianças, já que são potenciais fontes de perigo.

### **> INSTALAÇÃO E PARTIDA**

#### **POSTA EM MARCHA 1ª PARTIDA**

Na primeira vez ou após um longo período de inactividade é necessário conectar somente o tubo de aspiração por alguns minutos para fazer com que todas as eventuais impurezas saiam pela descarga de modo a não entupir o bico injector da pistola.

#### **LIGAÇÃO ELÉCTRICA**

Controlar que a tensão de rede corresponda à tensão da sua máquina indicada na placa de dados técnicos. A sua instalação eléctrica deve ser efectuada por técnicos qualificados em grau de

operar de acordo com as disposições das normas em vigor (aterramento, fusíveis, salva-vidas, etc.).

**Na falta de qualquer uma das normas acima, o fabricante declina qualquer responsabilidade pelo pessoal encarregado e não reconhece qualquer garantia.**

**IMPORTANTE: Prestar muita atenção, em caso de motores trifásico, no momento da conexão do cabo eléctrico com a ficha (ver esquema eléctrico).**

### **PARTIDA**

Colocar a máquina em movimento pressionando o interruptor e deixá-la funcionar por alguns minutos para eliminar as impurezas e bolhas de ar do circuito hidráulico, então, pará-la, engatar o tubo de alta pressão na pistola e montar a lança. Certificar-se que o regulador do detergente esteja fechado.

Com a máquina novamente em movimento controlar que o jacto seja uniforme, caso contrário limpar o bico injector de eventuais impurezas, aguardar alguns segundos de modo que a pressão de trabalho seja alcançada e, então, abrir e fechar a pistola duas ou três vezes.

### **> MONTAGEM DA LANÇA**

Para montar a lança na pistola basta inserir a extremidade roscada da lança no orifício presente na pistola, aparafusar a lança como indicado pela seta até alcançar o completo acoplamento.

#### **> Acessórios da pistola**

 Atenção: Nunca utilize a pistola sem acessório!

#### **Utilização da lança**

O hidro-limpador é fornecido com cinco tipos diferentes de bicos:

#### **Utilização com baixa pressão:**

- bico de baixa pressão (fig. 3A, CHEMICALPRETO): para serviço com detergentes ou lavagem a baixa pressão, ao acender o aparelho: a mistura do detergente com a água realiza-se automaticamente na passagem da água (ver capítulo "aspiração do detergente").

### Utilização com alta pressão:

- bico 0°: jacto em linha (fig. 3B),
- bico 15°: jacto em leque (fig. 3C)
- bico 40°: jacto em leque (fig. 3D)

Estes jatos permite remover a sujeira mais obstinada; a máquina trabalhará na pressão máxima.

### > ASPIRAÇÃO DO DETERGENTE

Encher o reservatório do detergente (não incluído no fornecimento) com produtos aconselhados adequados ao tipo de lavagem a ser efectuada.

**⚠ ATENÇÃO:** Usar somente detergentes líquidos, evitar absolutamente produtos ácidos ou muito alcalinos. Aconselhamos usar os nossos produtos que foram estudados especificamente para o uso com hidrolimpadoras.

**⚠ ATENÇÃO:** Para o uso correcto do reservatório, não introduzir substâncias inflamáveis ou quimicamente agressivas.

### > APARELHOS MUNIDOS DE VÁLVULA TÉRMICA (OPTIONAL)

Este dispositivo permite ao aparelho de trabalhar em by-pass, descarregando automaticamente a água quando esta alcança uma temperatura de cerca 60°C e resfriando os órgãos de funcionamento.

**⚠ ATENÇÃO:** aparelhos não equipado com este dispositivo: não é permitida uma utilização destes aparelhos com a pistola livre durante mais de 2 minutos. A temperatura da água alimentada ao circuito sofre um grande aumento, o que pode provocar danos graves na bomba.

### > DISPOSITIVO DE SEGURANÇA DA PISTOLA

Sempre que houver necessidade de parar a máquina é importante inserir a trava de segurança presente na pistola para evitar aberturas acidentais.

### > MANUTENÇÃO

**👉 IMPORTANTE:** Antes de efectuar qualquer manutenção na hidrolimpadora descarregar a pressão e desligar a conexão eléctrica e hidráulica.

#### CONTROLO NÍVEL ÓLEO BOMBA

Controlar periodicamente o nível do óleo. A troca de óleo deve ser feita inicialmente após 50 horas de trabalho e, sucessivamente, cada 500 horas. Utilizar óleo SAE 20/30 (750 gr).

#### CONTROLO FILTRO ASPIRAÇÃO ÁGUA

Inspeccionar e limpar periodicamente o filtro de aspiração água (fig. 9) posto na junção de entrada. É importante para evitar entupimentos e comprometer o bom funcionamento da bomba.

#### SUBSTITUIÇÃO BICO INJECTOR LANÇA

Caso a pressão desça abaixo dos valores normais, substituir o bico injector.

#### MOTOR ELÉCTRICO

Se houver uma anomalia no funcionamento do motor este pára. Aguardar 5-10 minutos antes de recolocá-lo em marcha. Se a anomalia persistir consultar o capítulo "INCONVENIENTES E SOLUÇÕES". Se, assim mesmo não se conseguir eliminar o inconveniente suspender seu uso e dirigir-se a um centro de Assistência Autorizado.

#### CABO ELÉCTRICO

**⚠ ATENÇÃO:** Prestar atenção em não danificar o cabo eléctrico. Realizar a substituição imediata do cabo de alimentação danificado por meio do serviços autorizados de assistência aos clientes ou electricista especializado.

### > ESQUEMA ELÉCTRICO

Ver ilustrações.

### > ESQUEMA HIDRÁULICO

Ver ilustrações.

### > INCONVENIENTES E SOLUÇÕES

Antes de qualquer intervenção na máquina desligar a alimentação eléctrica, hidráulica e

descarregar a pressão. Operar sistematicamente para a procura dos defeitos com base no esquema a seguir; se, assim mesmo, não se conseguir eliminar o inconveniente, solicitar a intervenção do **Serviço Assistência Autorizado**.

Inconvenientes	Carregando no interruptor a electrobomba não parte
<b>Causas</b>	<ul style="list-style-type: none"> <li>• A ficha não está bem introduzida na tomada.</li> <li>• A tomada eléctrica não funciona.</li> <li>• A tensão de rede é insuficiente.</li> <li>• A bomba está bloqueada.</li> <li>• A secção da extensão eléctrica é inadequada.</li> </ul>
<b>Soluções</b>	<ul style="list-style-type: none"> <li>• Introduzir correctamente a ficha na tomada de corrente.</li> <li>• Fazer controlar a tomada eléctrica.</li> <li>• Controlar que a instalação seja adequada.</li> <li>• Posicionar o interruptor em ON mantendo carregada na alavanca da pistola, se o problema persistir dirigir-se a um centro de assistência autorizado.</li> <li>• Consultar o parágrafo sobre a manutenção.</li> </ul>

Inconvenientes	O motor pára repentinamente
<b>Causas</b>	<ul style="list-style-type: none"> <li>• O interruptor térmico disparou.</li> <li>• A secção da extensão eléctrica é inadequada.</li> </ul>

<b>Soluções</b>	<ul style="list-style-type: none"> <li>• Deixar arrefecer o motor durante alguns minutos. Se o problema persistir, dirigir-se a um centro de assistência autorizado.</li> <li>• Consultar o parágrafo sobre a manutenção.</li> </ul>
-----------------	--

Inconvenientes	A electrobomba gira, mas não ganha pressão
<b>Causas</b>	<ul style="list-style-type: none"> <li>• Água insuficiente.</li> <li>• Filtro de aspiração obstruído.</li> <li>• Válvulas de aspiração ou envio obstruídas ou desgastadas.</li> <li>• Válvula de regulação de pressão em posição de mínima pressão.</li> <li>• O bico da lança está desgastado.</li> </ul>
<b>Soluções</b>	<ul style="list-style-type: none"> <li>• Controlar que a capacidade seja 30% superior ao dado presente na placa de dados técnicos do aparelho.</li> <li>• Desmontar e limpar o filtro.</li> <li>• Dirigir-se a um centro de assistência autorizado.</li> <li>• Aumentar a pressão apertando o manípulo.</li> <li>• Substituir o bico.</li> </ul>

Inconvenientes	Pressão de trabalho irregular
----------------	-------------------------------

<b>Causas</b>	<ul style="list-style-type: none"> <li>• O bico está obstruído.</li> <li>• Válvulas de aspiração ou envio obstruídas ou desgastadas.</li> <li>• Guarnições gastas.</li> <li>• Guarnições da válvula de regulação da pressão desgastadas.</li> <li>• Filtro de aspiração obstruído.</li> </ul>
<b>Soluções</b>	<ul style="list-style-type: none"> <li>• Desmontar a lança da pistola e limpar o bico com a agulha que vem fornecida.</li> <li>• Dirigir-se a um centro de assistência autorizado.</li> <li>• Dirigir-se a um centro de assistência autorizado.</li> <li>• Dirigir-se a um centro de assistência autorizado.</li> <li>• Desmontar e limpar o filtro.</li> </ul>

<b>Causas</b>	<ul style="list-style-type: none"> <li>• Válvulas de aspiração ou envio obstruídas ou desgastadas.</li> <li>• Rolamentos desgastados.</li> <li>• Filtro de aspiração obstruído.</li> <li>• Temperatura excessiva da água de entrada.</li> </ul>
<b>Soluções</b>	<ul style="list-style-type: none"> <li>• Dirigir-se a um centro de assistência autorizado.</li> <li>• Dirigir-se a um centro de assistência autorizado.</li> <li>• Desmontar e limpar o filtro.</li> <li>• Colocar a temperatura abaixo da máxima temperatura declarada neste manual.</li> </ul>

Inconvenientes	Presença de água no óleo
<b>Causas</b>	<ul style="list-style-type: none"> <li>• Anéis de vedação desgastados.</li> </ul>
<b>Soluções</b>	<ul style="list-style-type: none"> <li>• Dirigir-se a um centro de assistência autorizado.</li> </ul>

Inconvenientes	Fugas de água da máquina
<b>Causas</b>	<ul style="list-style-type: none"> <li>• Fugas da bomba.</li> <li>• Fugas do enrolador de mangueira.</li> <li>• Perdas da válvula de regulação da pressão.</li> <li>• Perdas das uniões hidráulicas.</li> </ul>
<b>Soluções</b>	<ul style="list-style-type: none"> <li>• Dirigir-se a um centro de assistência autorizado.</li> <li>• Apertar as uniões, se o defeito persistir dirigir-se a um centro de assistência autorizado.</li> <li>• Dirigir-se a um centro de assistência autorizado.</li> <li>• Apertar as uniões, se o defeito persistir dirigir-se a um centro de assistência autorizado.</li> </ul>

Inconvenientes	A máquina não aspira detergente
<b>Causas</b>	<ul style="list-style-type: none"> <li>• Reservatório do detergente vazio.</li> <li>• Manípulo da lança em posição de alta pressão.</li> <li>• Um tubo do sistema de aspiração do detergente está desconectado.</li> </ul>
<b>Soluções</b>	<ul style="list-style-type: none"> <li>• Encher o reservatório.</li> <li>• Girá-la para a posição de baixa pressão.</li> <li>• Colocá-lo novamente na posição.</li> </ul>

Inconvenientes	Ruído anómalo
----------------	---------------

### > REPARAÇÕES - PEÇAS DE REPOSIÇÃO

Para eventuais inconvenientes não mencionados no presente manual ou quebras da máqui-



na favor procurar um **Centro de Assistência Autorizado** para a relativa reparação ou para a eventual substituição de peças de reposição originais. Utilizar exclusivamente peças de reposição originais.

### > **CONDIÇÕES DA GARANTIA**

Todos os nossos aparelhos foram submetidos a cuidadosas inspecções e tem cobertura de garantia por defeitos de fabricação em conformidade à normativa vigente (mínimo 12 meses). Esta garantia é válida desde a data de compra do aparelho. Sempre que a máquina de limpeza de alta pressão ou um acessório for enviado para reparação, deverá ser acompanhada(o) por uma cópia do respectivo recibo.

**As prestações ao abrigo da garantia pressupõem que:** - os danos se fiquem a dever a defeitos de material ou de fabrico. - que as instruções do manual de instruções de operação tenham sido rigorosamente cumpridas. - que eventuais reparações tenham sido sempre levadas a cabo por técnicos devidamente qualificados. - que tenham sido exclusivamente utilizadas peças sobressalentes originais. - que o produto nunca tenha sido submetido a quaisquer pancadas, quedas ou geada. - que tenha sido sempre utilizada água isenta de sujidades. - que o aparelho nunca tenha sido comercialmente explorado, seja como aparelho de aluguer seja de qualquer outra forma.

**Não são cobertos pela garantia:** - peças e componentes móveis e sujeitos a desgaste - O tubo de alta pressão e acessórios optional. - Danos acidentais ou de transporte, danos provocados por incúria, por uma utilização e/ou por uma instalação erradas, incorrectas, indevidas, que não estejam de acordo com o fim a que o aparelho se destina e que não cumpram as indicações do manual de instruções de utilização. - A garantia também não cobre a limpeza eventualmente necessária de peças e componentes em condições de utilização.

A reparação ao abrigo de garantia compreende a substituição de peças danificadas e/ou defei-

tuosas (não incluindo, porém, as respectivas embalagem e expedição). A garantia perde a sua validade sempre que o aparelho seja reparado ou aberto por terceiros não autorizados. A garantia não cobre a substituição do aparelho ou o prolongamento do prazo de validade da garantia após a ocorrência de uma avaria. O fabricante declina toda e qualquer responsabilidade por eventuais lesões em pessoas e danos materiais decorrentes de uma instalação incorrecta ou de uma utilização errada do aparelho.

**ATENÇÃO!** Defeitos como bicos entupidos, máquinas bloqueadas por causa de formação de calcário, acessórios danificados (exemplo mangueira dobrada) e/ou máquinas que não apresentam defeitos **NÃO SAO EM GARANTIA**.

### > **DESCARTE**



Como proprietário de um aparelho eléctrico ou electrónico, a lei (em conformidade com a directiva UE 2002/96/CE de 27 de Janeiro de 2003 relativa aos resíduos de equipamen-

tos eléctricos e electrónicos e em conformidade com as legislações nacionais dos Estados-Membros UE que aprovaram tal directiva) proíbe de eliminar este produto ou os seus acessórios eléctricos/electrónicos como resíduo doméstico sólido urbano, mas o mesmo deve ser eliminado nos apropriados centros de recolha.

O produto pode ser directamente eliminado pelo distribuidor se fôr adquirido um novo aparelho equivalente àquele que deve ser eliminado.

O abandono do produto no meio ambiente poderá criar graves danos ao ambiente e à saúde. O símbolo na figura representa um contentor de lixo para resíduos urbanos e portanto é expressamente proibido pôr o aparelho nestes contentores. A inobservância das indicações relativas à directiva 2002/96/CE e aos decretos dos vários Estados comunitários é sancionável administrativa ou judicialmente.



## > **OPĆE INDIKACIJE**

- Radni učinak te jednostavnost uporabe ga čine prikladnim za PROFESIONALNU uporabu.
- Aparat se može koristiti za pranje površina u vanjskim prostorima, kada god se zahtijeva korištenje vode pod pritiskom da bi se eliminirala prljavština.
- Uz pomoć prikladne opcionalne opreme se mogu obaviti radovi nanošenja pjene, grebanja i pranja uz pomoć rotacione četke koja se postavlja na pištolj.

## > **OPĆA UPOZORENJA**

### **⚠ UPOZORENJE! Pripazite iz sigurnosnih motiva.**

**⚠ UPOZORENJE:** Aparat se treba koristiti samo na otvorenom prostoru.

**⚠ UPOZORENJE:** Na kraju svakog rada iskopčajte električno povezivanje te povezivanje vodom.

**⚠ UPOZORENJE:** Ne koristite aparat ako su električni kabel ili neki drugi važni dijelovi aparata oštećeni, npr. sigurnosni uređaji, cijev pod visokim pritiskom, pištolj itd.

**⚠ UPOZORENJE:** Ovaj je aparat projektiran da bi se koristio sa deterdžentom koji je priložio ili propisao proizvođač, kao što su na primjer neutralni deterdžent na osnovi biorazgradljivih tenzioaktivnih aniona.

Korištenje drugačijih deterdženata ili kemijskih supstanci može dovesti u pitanje sigurnost aparata.

**⚠ UPOZORENJE:** Ne koristite aparat u blizini ljudi, osim u slučaju kada oni imaju na sebi zaštitnu odjeću.

**⚠ UPOZORENJE:** Usmjerivač sa mlazom vode se ne smije usmjeravati prema mehaničkim dijelovima koji sadrže masti za podmazivanje: u suprotnom slučaju se mast rastapa i raspršuje po terenu. Pneumatici i zračni ventili se trebaju oprati održavajući minimalnu udaljenost od barem 30 cm; u suprotnom slučaju bi se mogli oštetiti mlazom vode pod visokim

pritiskom. Prvi signal da je do toga došlo je izbljeđivanje pneumatika. Oštećeni pneumatici te zračni ventili su opasni po život.

**⚠ UPOZORENJE:** Mlazovi pod visokim pritiskom mogu predstavljati opasnost ako se koriste na nepriličan način.

Mlaz se ne smije usmjeravati u pravcu ljudi, životinja, električnih aparata ili u smjeru istog aparata.

**⚠ UPOZORENJE:** Fleksibilne cijevi, oprema i spojnice visokog pritiska su važni za sigurnost aparata.

Uvijek koristite fleksibilne cijevi, opremu i spojnice koje propisuje proizvođač (izuzetno je važno očuvati cjelovitost ovih komponenata; izbjegavajući neprikladnu uporabu se sprečava stvaranje pregiba, udara, grebanja).

**⚠ UPOZORENJE:** Pištolj je opremljen sigurnosnom blokadom. Svaki put kada se prekine sa uporabom stroja potrebno je postaviti sigurnosnu blokadu da bi se izbjeglo slučajno otvaranje.

- Ne usmjeravajte mlaz prema sebi ili prema drugim ljudima da biste očistili odjeću ili obuću.

- Ne dopustite da aparat koriste djeca ili osoblje koje nije obučeno za rad sa njime.

- Sigurnosni uređaji: pištolj opremljen sigurnosnom blokadom, stroj opremljen protiv električnog prenapona (CL.I), pumpa opremljena ventilom za by pass ili uređajem za zaustavljanje.

- Sigurnosno dugme pištolja nije potrebno za blokadu polugice tijekom rada, nego da bi se izbjeglo slučajno otvaranje.

**⚠ UPOZORENJE:** Aparati nisu opremljeni A.S.S. – Automatic Stop System: ne smiju ostati da rade dulje od 2 minuta nakon otpuštanja pištolja. Reciklirana voda znatno povećava temperaturu dovodeći do ozbiljnih oštećenja na pumpi.

 **POZOR: Aparati koji su opremljeni s A.S.S – Automatic Stop System:** dobro je pravilo da ih se ne ostavlja u stanju stand-by dulje od 5 minuta.

 **POZOR:** Potpuno isključite aparat (opći prekidač u položaj OFF) svaki put kada ga ostavljate bez nadzora.

 **POZOR:** Svaki aparat se kolaudira s obzirom na svoje uvjete uporabe te je stoga posve normalno da ostane pokoj kapljica vode u njegovoj unutrašnjosti.

 **POZOR:** Pripravite da ne oštetite električni kabel. Neka autorizirana servisna služba/ autorizirani i specijalizirani tehničar odmah zamijenite oštećeni kabel za napajanje.

 **POZOR:** Aparat sa fluidom koji je pod pritiskom. Čvrsto držite ručicu pištolja da biste spriječili reakciju i mlataranje pištolja. Koristite samo prskalicu pod visokim pritiskom kojom je aparat opremljen.

 **POZOR:** Cijev pod visokim pritiskom je projektirana i proizvedena da bi izdržala visoki pritisak. Trebate paziti na način rukovanja istom kako je ne biste oštetili. Nepravilna uporaba može dovesti do prebrzog stvaranja oštećenja ili pucanja te može dovesti do nevaženja garantnih uvjeta.

 **POZOR:** Proizvod ne smiju koristiti djeca ili osobe sa smanjenim psihičkim, fizičkim ili senzornim sposobnostima te koje nemaju dovoljno znanja ili iskustva sve dok se ne obuču na pravilan način.

 **POZOR:** Djeca, čak i kada su pod kontrolom se ne smiju igrati s proizvodom.

 **POZOR:** Ne počinjte raditi sa vodenim peraćem prije nego što odmotate cijev pod visokim pritiskom.

 **POZOR:** Kada odmotavate i zamotavate cijev pripazite da ne uzrokuje prevrtanje vodenog peraća

 **POZOR:** Kada odmotavate i zamotavate cijev, aparat treba biti isključen a cijev ne smije biti pod pritiskom (van uporabe).

## > NAPAJANJE VODOM Povezivanje sa vodom

### Pozor - Opasnost!

Usisavajte samo filtriranu ili čistu vodu. Slavina za uzimanje vode treba garantirati dvostruko veće ispuštanje u odnosu na maksimalnu nosivost pumpe.

- Minimalna nosivost: 30 l/ min.
- Maksimalna temperatura ulazne vode: 40°C
- Maksimalni pritisak ulazne vode: 1Mpa

Postavite vodeni perać što je bliže moguće mreži za napajanje vodom.

### Napajanje iz cijevi za vodu

- Povežite fleksibilnu cijev za napajanje (nije priložena kao popratna oprema) sa ulaznom spojnicom za vodu aparata (sl. 1A, poz. 5) i sa napajanjem vode (maksimalni pritisak 10 bara).
- Povežite cijev pod visokim pritiskom sa izlaznom spojnicom aparata (sl. 1A, poz. 4) i otvorite slavinu za vodu.

Vodeni perać se može direktno povezati sa vodovodnom mrežom samo ako je u cijevi za napajanje vodom postavljen uređaj koji sprečava vraćanje vode unatrag sa mogućnošću ispražnjivanja a koji je u skladu sa propisima na snazi.

Uvjerite se da je cijev od barem O 13 mm te da je ojačana.

Nepoštivanje ovih uvjeta dovodi do teških mehaničkih oštećenja na pumpi kao također i do toga da ne važe garantni uvjeti.



 **POZOR:** Voda, koja prolazi kroz mašinu, nije za pijenje.

## > CIJEV POD VISOKIM PRITISKOM

 **POZOR:** Cijev pod visokim pritiskom je projektirana i proizvedena da bi bila izdržljiva na visoki pritisak. Treba da rukujete njome pažljivo kako je ne biste oštetili.

Nepravilno rukovanje istom može dovesti do

oštećenja ili pucanja a kao posljedica toga ne važe više garantni uvjeti.

(Pogledajte slikovni materijal).

### > **ELEKTRIČNO NAPAJANJE**

- Električno povezivanje aparata se treba obaviti u skladu sa propisom IEC 364.

 Prije nego što povežete aparat, uvjerite se da se podaci koji su napisani na tabli s podacimama podudaraju s podacima električne mreže te da je utičnica zaštićena diferencijalnim magnetnotermijskim prekidačem "SALVAVITA"( ZA SPAŠAVANJE ŽIVOTA) čija je senzibilnost u intervenciji niža od 0,03 A - 30ms.

- U slučaju nekompaktibilnosti između utikača aparata i utičnice, neka kvalificirano osoblje zamijeni utičnicu drugom ali koja je prikladnog tipa.

- Ne koristite aparat u slučaju da je temperatura ambijenta niža od 0°C, ako je aparat opremljen kabelom od PVC-a (H VV-F).

 **POZOR:** Neprikladni produljivači mogu biti opasni.

- Ako se koristi produljivač, utikač i utičnica trebaju biti nepropusni na vodu a kabel treba imati dimenzije koje se navode u tablici dolje.

230-240V	400-415V
3G 2,5 mm <sup>2</sup>	4G 2,5 mm <sup>2</sup>
max 20 m	max 30 m

(ako postoji)

**A.S.S.**  
AUTOMATIC STOP SYSTEM

**UPOZORENJE:** Ovaj vodeni perlač je opremljen s A.S.S. (Automatic Stop System), koji će se pobrinuti da isključi vodeni perlač tijekom faze by-pass. Stoga da biste pokrenuli vodeni perlač je potrebno postaviti prekidač na "ON" potom pritisnuti polugicu pištolja, A.S.S. će se pobrinuti da pokrene aparat automatski ga isključujući svaki put kada se otpusti

polugica. Stoga savjetujemo da se postavi kočnica(osigurač) na polugici svaki put kada se aparat zaustavlja kako ne bi došlo do njegovog slučajnog uključivanja.

• **Spontano pokretanje aparata bez da ste koristili pištolj se može objasniti fenomenima kao što su zračni mjehurići ili ostalo a ne na defektnost proizvoda.**

• **Ne ostavljajte aparat u stanju stand-by bez nadzora dulje od 5 minuta. U suprotnom slučaju je potrebno, radi zaštite aparata, postaviti prekidač u položaj "OFF".**

• **Uvjerite se da je spajanje cijevi pod visokim pritiskom i aparata i s pištoljem kojim ste opremljeni obavljeno na pravilan način, što znači bez ispuštanja vode.**

**Ako je stroj opremljen regulatorom pritiska:**

• **Kada je pritisak reguliran na minimumu A.S.S. možda neće intervenirati. Soga izbjegavajte rad stroja u by-pass dulje od 1 minute.**

• **Izbjegavajte učestalo pokretanje polugice pištolja ( jer bi mogli prouzrokovati probleme u radu).**

### > **PREDVIĐENA UPORABA STROJA**

Radni učinak te jednostavnost uporabe ga čine prikladnim za profesionalnu uporabu. Proizvodna tehnologija je proučena kako bi se garantirala vrlo visoka razina pouzdanosti, sigurnosti te trajanje s vremenom. Apsolutno se zabranjuje korištenje stroja u ambijentima ili zonama koje su klasificirane kao potencijalno eksplozivne. Temperatura radnog ambijenta treba biti u rasponu između +5 ÷ +50 °C. Zabranjuje se obavljanje modifikacija na strukturi stroja ili na bilo kojem dijelu aparata.

### **PRAVILNA UPORABA STROJA**

• Vodeni perlač se treba postaviti na sigurnoj i stabilnoj površini te u vodoravnom položaju.

• U slučaju da se koristi u zatvorenom prostoru trebate osigurati dobro provjetranje te izbacivanje plina.

• Svaki put kada se koristi vodeni perlač pod visokim pritiskom savjetujemo vam da

uzmete perač i da ga držite u pravilnom položaju, jed nu ruku stavite na dršku a drugu nasmjerivač.

- Nikada ne usmjeravajte mlaz vode u pravcu električnih kablova ili stroja.

### > **UKLANJANJE AMBALAŽE**

Nakon što ste uklonili ambalažni materijal, uvjerite se u cjelovitost aparata.

- U slučaju da postoje sumnje u vezi sa time, nemojte koristiti aparat i obratite se specijaliziranom centru ili trgovcu.
- Radi lakšeg transporta te radi prikladnijih dimenzija ambalaže neka dodatna oprema se može priložiti u rastavljenom stanju, u tom slučaju obavite montažu slijedeći uputstva koja sadrži ovaj priručnik.
- Elementi od kojih se sastoji ambalažni materijal (plastične vrećice, ekspanzirani polistirol, čavli, itd.) se ne smiju ostavljati na doseg djece, budući da se radi o izvoru opasnosti za njih.

### > **INSTALACIJA I POKRETANJE**

#### **PUŠTANJE U RAD 1° POKRETANJE**

Kada se radi o puštanju rad po prvi put ili poslije dužeg perioda neaktivnosti potrebno je povezati nekoliko minuta samo cijev za usisavanje kako bi izašla eventualna nečistoća iz ulazne cijevi na način da se ne začepi prskalica pištolja

#### **ELEKTRIČNO POVEZIVANJE**

Kontrolirajte da se napon mreže podudara sa naponom Vašeg stroja a on je naveden na tabli s tehničkim podacima. Kvalificirani tehničari trebaju realizirati električni uređaj koji je u stanju raditi u skladu s zakonskim propisima koji su na snazi (uzemljenje, osigurači, spašavanje života, itd.).

**U slučaju ne sprovođenja jednog od gore navedenih propisa, proizvođač otklanja sa sebe bilo koju odgovornost za osoblje koje radi sa strojem te ne priznaje nikakve garantske uvjete.**

**⚠ VAŽNO:** Pripazite prilikom povezivanja električnog kabela sa utičnicom kada se radi o trofaznim motorima

### **POKRETANJE**

Pokrenite stroj pritiskajući prekidač te ostavite da radi nekoliko minuta da biste uklonili nečistoće i mjehuriće iz hidrauličnog kruga, potom ga zaustavite, spojite cijev pod visokim pritiskom sa pištoljem i postavite usmjerivač. Uvjerite se da je regulator deterdženta zatvoren.

Kada je stroj ponovno pokrenut kontrolirajte je li mlaz ravnomjeran, u suprotnom očistite prskalicu od eventualnih nečistoća, pričekajte nekoliko sekundi sve dok se ne postigne radni pritisak, potom otvorite i zatvorite pištolj dva ili tri puta.

### > **MONTAŽA USMJERIVAČA**

Da biste postavili usmjerivač na pištolj dovoljno je postaviti nazubljeni završni dio usmjerivača na otvor koji postoji na pištolju, zavijte usmjerivač na način koji navodi strelica sve dok ne postignete potpuno spajanje.

### > **Oprema pištolja**



Pažnja: Nikada ne koristiti pištolj bez opreme!

### **Uporaba štrcaljke**

Visokotlačni perač se isporučuje s pet različitih tipova mlaznica:

#### **Rad s niskim pritiskom:**

- Niskotlačna mlaznica (sl. 3A, "CHEMICAL"-CRNO): za uporabu sa sredstvima za pranje ili čišćenje s neznatnim tlakom, preporučujemo da uporabljate naše proizvode koji su izrađeni za uporabu sa strojevima za pranje vidi odlo-mak "Usisavanje deterdženta").

#### **Rad s visokim pritiskom:**

- 0° mlaznica: ravan mlaz (sl. 3B)  
 - 15° mlaznica: široki ravan mlaz (sl. 3C)  
 - 40° mlaznica: široki ravan mlaz (sl. 3D)  
 Ovakva vrsta mlaza omogućuje da se ukloni ve-  
 lika prljavština; će raditi na najjačem pritisku.

## > **USISAVANJE DETERDŽENTA**

Napunite spremnik za deterdžent proizvodima koji se savjetuju tipu pranja koje se treba obaviti.

**⚠ POZOR:** Koristite isključivo tekuće deterdžente, apsolutno izbjegavajte korištenje kiselih ili vrlo alkalnih proizvoda. Savjetujemo Vam uporabu naših proizvoda koji su proizvedeni baš za korištenje sa vodenim peraćima.

**⚠ POZOR:** Da biste koristili spremnik na **pravilan način, ne unosite zapaljive supstance ili one koje su kemijski agresivne.**

## > **APARATI OPREMLJENI TERMIJSKIM VENTILOM (OPCIONALNO)**

Ovaj uređaj omogućuje da aparat nastavi raditi u by-pass, izbacujući automatski vodu kada ona dostigne temperaturu od otprilike 60°C rashlađujući radne dijelove aparata.

**⚠ POZOR:** aparati koji nisu opremljeni ovim uređajem ne smiju ostati u radnom stanju duže od 2 minuta nakon otpuštanja pištolja. Reciklirana voda znatno povećava temperaturu uzrokujući velika oštećenja na pumpi.

## > **SIGURNOSNI UREĐAJ PIŠTOLJA**

Svaki put kada je potrebno zaustaviti stroj, potrebno je i postaviti i kočnicu koja se nalazi na pištolju kako bi se izbjeglo slučajno otvaranje.

## > **ODRŽAVANJE**

**👉 VAŽNO:** Prije nego što obavite bilo koju proceduru održavanja na vodenom peraću obavite i ispuštanje/snižavanje pritiska, iskopčajte električno povezivanje i povezivanje vodom.

## **KONTROLA RAZINE ULJA U PUMPI**

Promjena ulja se u početku treba obaviti poslije 50 sati rada a naknadno svako 500 sati. Savjetu-

je se ulje SAE 20/30 (750 gr)

## **KONTROLA FILTERA ZA USISAVANJE VODE**

Periodično obavite inspekciju i očistite filter za usisavanje vode koji je postavljen na ulaznoj spojci. To je vrlo važno kako bi se izbjeglo začepljenje te da bi pumpa dobro funkcionirala.

## **ZAMJENA PRSKALICE USMJERIVAČA**

Zamijenite prskalicu ako se pritisak spusti ispod normalnih vrijednosti.

## **ELEKTRIČNI MOTOR**

Ako postoji bilo kakva anomalija u funkcioniranju motora, on se zaustavlja. Pričekajte 5-10 minuta prije nego što ga ponovno pustite u rad. Ako anomalija bude i dalje postojala konzultirajte poglavlje "PROBLEMI I RJEŠENJA". Ako ni usprkos toga se ne uspije ukloniti problem prekinite s njegovim korištenjem i obratite se Autoriziranoj servisnoj službi.

## **ELEKTRIČNI KABEL**

**⚠ POZOR:** Pripazite da ne oštetite električni kabel. Neka servisna služba/autorizirani specijalizirani električar zamijeni odmah oštećeni kabel za napajanje.

## > **ELEKTRIČNA SHEMA**

Pogledajte slike.

## > **SHEMA VODENOG POVEZIVANJA**

Pogledajte slike.

## > **PROBLEMI I RJEŠENJA**

Prije bilo koje intervencije na stroju iskopčajte električno napajanje, vodeno napajanje te ispuštite pritisak. Radite na sistematičan način da biste pronašli kvarove na osnovu slijedeće sheme; ako ni usprkos tome ne uspijete ukloniti problem, zatražite intervenciju **Autorizirane servisne službe.**

<b>Problemi</b>	<b>Pritiskajući prekidač električna pumpa se ne pokreće</b>
-----------------	---

<b>Uzroci</b>	<ul style="list-style-type: none"> <li>• Utikač nije dobro ukopčan u utičnicu.</li> <li>• Utičnica ne funkcionira.</li> <li>• Napon mreže je nedovoljan.</li> <li>• Pumpa je blokirana.</li> <li>• Električni produljivač je neprikladnog presjeka.</li> </ul>
<b>Rješenja</b>	<ul style="list-style-type: none"> <li>• Ukopčajte na pravilan način utikač u utičnicu.</li> <li>• Kontrolirajte električnu utičnicu.</li> <li>• Kontrolirajte je li električna mreža prikladna.</li> <li>• Postavite prekidač na ON dok držite pritisnutom polugicu pištolja, ako se problem ne riješi obratite se autoriziranoj servisnoj službi.</li> <li>• Konzultirajte paragraf koji govori o održavanju.</li> </ul>

<b>Problemi</b>	<b>Motor se naglo zaustavlja</b>
<b>Uzroci</b>	<ul style="list-style-type: none"> <li>• Termijska zaštita se pokrenula.</li> <li>• Električni produljivač je neprikladnog presjeka.</li> </ul>
<b>Rješenja</b>	<ul style="list-style-type: none"> <li>• Ostavite motor da se ohladi nekoliko minuta. Ako anomalija i dalje ostane nepromijenjenom obratite se autoriziranoj servisnoj službi.</li> <li>• Konzultirajte paragraf koji govori o održavanju.</li> </ul>

<b>Problemi</b>	<b>Električna pumpa se okreće ali nije pod pritiskom</b>
-----------------	--

<b>Uzroci</b>	<ul style="list-style-type: none"> <li>• Nedovoljna količina vode.</li> <li>• Filtar za usisavanje začepljen.</li> <li>• Ventili za usisavanje ili odsis začepljeni ili istrošeni.</li> <li>• Ventil za regulaciju pritiska u poziciji minimalnog pritiska.</li> <li>• Prskalica istrošena.</li> </ul>
<b>Rješenja</b>	<ul style="list-style-type: none"> <li>• Kontrolirajte da je nosivost za 30% viša od podatka koji je naveden na tabli sa tehničkim podacima aparata.</li> <li>• Razmontirajte i očistite filtar.</li> <li>• Obratite se autoriziranoj servisnoj službi.</li> <li>• Povećajte pritisak zavijajući ručicu za regulaciju pritiska.</li> <li>• Zamijenite prskalicu.</li> </ul>

<b>Problemi</b>	<b>Radni pritisak neregularan</b>
<b>Uzroci</b>	<ul style="list-style-type: none"> <li>• Prskalica je začepljena.</li> <li>• Ventili za usis ili odsis su začepljeni ili istrošeni.</li> <li>• Brtve su istrošene.</li> <li>• Brtve ventila za regulaciju pritiska su istrošene.</li> <li>• Filtar za usisavanje je istrošen.</li> </ul>
<b>Rješenja</b>	<ul style="list-style-type: none"> <li>• Razmontirajte usmjerivač i očistite prskalicu uz pomoć jedne igle kojom ste opremljeni.</li> <li>• Obratite se autoriziranoj servisnoj službi.</li> <li>• Obratite se autoriziranoj servisnoj službi.</li> <li>• Obratite se autoriziranoj servisnoj službi.</li> <li>• Razmontirajte i očistite filtar.</li> </ul>

Problemi	Ispuštanje vode iz stroja
<b>Uzroci</b>	<ul style="list-style-type: none"> <li>• Ispuštanje iz pumpe.</li> <li>• Ispuštanje iz omotača cijevi.</li> <li>• Ispuštanje iz ventila za regulaciju pritiska.</li> <li>• Ispuštanje iz hidrauličnih spojki.</li> </ul>
<b>Rješenja</b>	<ul style="list-style-type: none"> <li>• Obratite se autoriziranoj servisnoj službi.</li> <li>• Stegnite spoke a ako anomalija ne prestane obratite se autoriziranoj servisnoj službi.</li> <li>• Obratite se autoriziranoj servisnoj službi.</li> <li>• Stegnite spojke a ako anomalija ne prestane obratite se autoriziranoj servisnoj službi.</li> </ul>

Problemi	Anomalna buka
<b>Uzroci</b>	<ul style="list-style-type: none"> <li>• Ventili za usis ili odsis su začepljeni ili istrošeni.</li> <li>• Ležajevi su istrošeni.</li> <li>• Filtar za usisavanje začepljen.</li> <li>• Previsoka temperatura ulazne vode.</li> </ul>
<b>Rješenja</b>	<ul style="list-style-type: none"> <li>• Obratite se autoriziranoj servisnoj službi.</li> <li>• Obratite se autoriziranoj servisnoj službi.</li> <li>• Rasklopite i očistite filtar.</li> <li>• Postavite temperaturu ispod maksimalne temperature koja je navedena u ovom priručniku.</li> </ul>

Problemi	Postojanje vode u ulju
<b>Uzroci</b>	<ul style="list-style-type: none"> <li>• Prstenovi za nepropusnost su istrošeni.</li> </ul>

<b>Rješenja</b>	<ul style="list-style-type: none"> <li>• Obratite se autoriziranoj servisnoj službi.</li> </ul>
-----------------	---

Problemi	Stroj ne usisava
<b>Uzroci</b>	<ul style="list-style-type: none"> <li>• Spremnik za deterdžent je prazan.</li> <li>• Ručica usmjerivača je u poziciji visokog pritiska.</li> <li>• Jedna cijev sustava za usisavanje deterdženta je otkačena.</li> </ul>
<b>Rješenja</b>	<ul style="list-style-type: none"> <li>• Napunite spremnik.</li> <li>• Okrenite je u poziciju niskog pritiska.</li> <li>• Postavite u poziciju.</li> </ul>

#### > **POPRAVLJANJA-REZERVNI DIJELOVI**

Što se tiče eventualnih problema koje nismo spomenuli u ovom priručniku ila kada dođe do uništavanja stroja, molimo Vas da stupite u kontakt s Autoriziranom Servisnom Službom u vezi sa eventualnim popravljanjem ili zamjenom uništenih dijelova s originalnim rezervnim dijelovima.

Koristite isključivo originalne rezervne dijelove.

#### > **GARANTNI UVJETI**

Svi naši aparati su podvrgnuti detaljnoj kolaudaciji te su pokriveni garancijom u vezi sa manama u proizvodnji u skladu sa zakonskim propisima koji su na snazi (minimalno 12 mjeseci). Garantni period počinje od datuma kupovanja. U slučaju popravljavanja vodenog peraa ili dodatne opreme u tijeku garantnog perioda, potrebno je priloži kopiju računa.

**Garancija vrijedi samo ako :** - Se radi o manama proizvoda ili manama u proizvodnji. - Ste se strogo pridržavali uputstava iz ovog priručnika. - Su popravljane obavili popravljači koji imaju autorizaciju. - Su se koristili samo originalni rezervni dijelovi. - Vodeni peraa nije bio izložen padanju, udarcima ili ledu. - Se koristila samo

čista voda.

- Vodeni perač se koristio za predviđenu uporabu a to znači da se nije koristio za profesionalni/komercijalni rad.

**Nisu pokriveni garancijom:** - Dijelovi izloženi normalnom trošenju. – Cijev pod visokim pritiskom i opcionalna oprema. – Slučajna oštećenja do kojih dolazi prilikom transporta zbog nebrige ili nepravilnog rukovanja, zbog nepravilne uporabe ili instalacije koje nisu u skladu s upozorenjima navedenim u knjižici s uputstvima. – Garancija ne predviđa eventualno čišćenje funkcionalnih dijelova stroja.

Popravljanje pokriveno garancijom obuhvaća zamjenu defektnih dijelova, dok su isključeni iz garancije slanje istih te ambalaža. Isključuje se mogućnost zamjene aparata te produljivanje trajanja garantnog perioda kao posljedica kvara. Proizvođač otklanja sa sebe bilo koju odgovornost za eventualnu štetu nanесenu ljudima ili predmetima a koja je uzrokovana nepravilnom instalacijom ili nepravilnim korištenjem aparata.

**POZOR!** Mane kao što su zaštopane prskalice, blokirani strojevi zbog naslaga vapnenca, oštećena oprema (npr. savijena cijev) i/ili strojevi koje nemaju na sebi mane NISU POKRIVENE GARANCIJOM.

## > ODLAGANJE



Budući da ste vlasnik električnog ili elektronskog aparata ( zakon u skladu sa Direktivom EZ 2002 96/CE iz 27 siječnja 2003 o električnom i elektronskom otpadu te u skladu sa

nacionalnim propisima zemalja članica EZ koje sprovode tu direktivu ) zakon Vam zabranjuje da odbacite ovaj proizvod i njegovu električnu/elektronsku opremu kao čvrsti gradski kućanski otpad nego Vas obavezuje da ga odbacite u prikladne sabirne centre.

Moguće je odbaciti proizvod u trgovini prilikom kupovanja novog proizvoda, a kupljeni proizvod treba biti ekvivalentan onome koji se odbacuje. Odbacujući proizvod u ambijent nanosi se šteta bilo ambijentu bilo zdravlju ljudi.

Simbol na slici predstavlja kantu za gradski otpad i stoga se strogo zabranjuje odbacivanje ovog aparata u te kante/kontejnere.

Nepoštivanje propisa koji se navode u direktivi 2002 96/CE te raznih dekreta zemalja članica se kažnjava administrativno.



## > SPLOŠNA NAVODILA

- Zmogljivosti in preprosta uporaba aparata sta primerna za PROFESIONALNO rabo
- Aparat se lahko uporablja za pranje površin na prostem vsakokrat, ko se za odstranjevanje nečistoč zahteva uporabo vode pod tlakom
- S primernim opcijskim priborom se lahko opravlja dela šamponiranja, peskanja in pranja z vrtljivo ščetko, ki se jo namesti na brizgalko

## > SPLOŠNA OPOZORILA

### **⚠ POZOR! Bodite pozorni iz varnostnih razlogov**

**⚠ POZOR:** Aparat se uporablja samo na prostem.

**⚠ POZOR:** Po vsakem končanem delu vedno odklopite električni in vodovodni priključek.

**⚠ POZOR:** Aparata ne uporabljajte, če so električni kabel ali pomembni deli aparata poškodovani, npr. varnostne naprave, visokotlačna cev, brizgalka, itd.

**⚠ POZOR:** Ta aparat je načrtovan za uporabo s čistilom, ki je predpisuje in dobavlja proizvajalec, in sicer je to nevtralen čistilni šampon na osnovi biološko razgradljivih anionskih tenzidov.

Uporaba drugih čistil ali kemičnih pripravkov lahko ogrozi varnost aparata.

**⚠ POZOR:** Aparata ne uporabljajte v bližini oseb, razen če slednje nosijo zaščitna oblačila.

**⚠ POZOR:** Curek brizgalne cevi ne smete usmeriti proti mehanskim delom, ki vsebujejo mazalno mast. V nasprotnem primeru se mast raztopi in razprši po terenu. Pnevmatike in ventile za polnjenje pnevmatik morate prati z razdalje najmanj 30 cm; v nasprotnem primeru jih vodni curek z visokim tlakom lahko poškoduje. Prvi znak takšnega poškodovanja je viden z obledelostjo pnevmatike. Poškodovane pnevmatike in ventili za polnjenje pnevmatik so

zelo nevarni.

**⚠ POZOR:** Curek vode z visokim tlakom je lahko telo nevaren, če se z njim ravna nepravilno. Curka ne smete nikoli usmeriti proti osebam, živalim, električni opremi ali proti samemu aparatu.

**⚠ POZOR:** Gibke cevi, pribor in priključki za visok tlak so pomemben del za varnost aparata. Uporabljajte samo gibke cevi, pribor in priključke, ki jih je predpisal proizvajalec (zelo pomembno je ohraniti brezhibnost teh komponent in se izogniti nepravilni uporabi ter preprečiti pregibanje, udarce in drgnjenje).

**⚠ POZOR:** Brizgalka je opremljena z varnostno zaponko. Pomembno je, da ob vsaki prekinitvi uporabe stroja aktivirate varnostno zaponko in tako preprečite nenamerne sprožitve.

- Curka ne usmerjajte proti samim sebi ali proti drugim osebam za čiščenje oblačil ali čevljev

- Ne dovolite, da bi aparat uporabljali otroci ali neizurjeno osebje

- Varnostne naprave: brizgalka je opremljena z varnostno zaponko, stroj je opremljen z zaščito pred električno preobremenitvijo (razred I), črpalka je opremljena z obtočnim ventilom ali z napravo za ustavitev.

- varnostni gumb brizgalke ni namenjen blokiranju ročice med delovanjem, ampak za preprečtvi nenamerne sprožitve

**⚠ POZOR:** Aparati, ki niso opremljeni z A.S.S. - Automatic Stop System (sistem samodejne ustavitve) ne smejo delovati več kot 2 minute z nepritisnjeno brizgalko. Reciklirani vodi se temperatura znatno poveča in s tem povzroči resne poškodbe črpalke.

**⚠ POZOR:** Aparati, opremljeni z A.S.S. naj ne bodo v čakanju več kot 5 minut.

**⚠ POZOR:** Aparat povsem izklopite (glavno električno stikalo v položaju OFF) vsakokrat ko ga pustite brez nadzora.

**⚠ POZOR:** Vsak stroj se pregleda v delovnem stanju, zato je normalno, da v njegovi notranjosti ostane nekaj kapelj vode.

**⚠ POZOR:** Pazite, da ne poškodujete električni kabel. Poškodovan napajalni kabel naj vam pooblaščen servisni center za stranke/specializiran električar takoj zamenja.

**⚠ POZOR:** Stroj s tekočino pod tlakom. Brizgalko trdno primite, da preprečite delovanje reakcijske sile.

Uporabljajte samo visokotlačno šobo, ki je v opremi stroja.

**⚠ POZOR:** Visokotlačna cev je načrtovana in izdelana, da vzdrži visoke tlake. Z njo ravnajte zelo previdno, da je ne poškodujete. Neprimerna uporaba je lahko vzrok za prezgodnje okvare in tudi za razveljavitev garancije.

**⚠ POZOR:** Izdelka ne smejo uporabljati otroci ali osebe z omejenimi fizičnimi, senzoričnimi ali mentalnimi sposobnostmi ali brez ustreznega znanja in izkušenj, dokler se ne ustrezno izurijo ter izobrazijo.

**⚠ POZOR:** Otroci, četudi pod nadzorom, se z izdelkom ne smejo igrati.

**⚠ POZOR:** Visokotlačni čistilnik ne vklopite dokler visokotlačne cevi niste povsem raztegnili.

**⚠ POZOR:** Cev navijajte in odvijajte tako, da ne povzročite prevrnitve visokotlačnega čistilnika.

**⚠ POZOR:** Ko cev odvijate ali navijate mora biti stroj izklopljen in cev ne sme biti pod tlakom (v mirovanju).

## > **NAPAJANJE Z VODO** **Vodovodna povezava**

### **Pozor – nevarnost!**

Stroj naj sesa samo prečiščeno ali čisto vodo. Dovodni ventil vode mora zagotavljati dovajanje vsaj dvojne količine vode kot je največja

zmogljivost črpalke.

- Minimalna zmogljivost: 30 l/min.
- Maksimalna temperatura vode na vstopu: 40°C
- Maksimalni tlak vode na vstopu: 1Mpa

Visokotlačni čistilnik namestite čim bližje vodovodnemu omrežju za napajanje.

### **Napajanje iz vodovoda**

- Priklopite gibko cev za napajanje (ni vključena v dobavljeni pribor) na vstopni priključek vode na aparatu (slika 1A, poz. 5) in na vodni vir (z maksimalnim tlakom 10 bar).
- Visokotlačno cev priklopite na izstopni priključek vode na aparatu (slika 1A, poz. 4) in ventil vode odprite.

Visokotlačni čistilnik se lahko priklopi neposredno na javno vodovodno omrežje samo, če je v napeljavo vgrajena naprava za preprečevanje povratnega toka in podtlaka, skladna z veljavnimi predpisi.

Prepričajte se, da znaša premer cevi najmanj 13 mm in da je cev ojačana.

Neupoštevanje teh pogojev je lahko vzrok za hude mehanske poškodbe črpalke in tudi za razveljavitev garancije.



**⚠ POZOR:** Voda, ki gre skozi stroj ni pitna!

## > **VISOKOTLAČNA CEV**

**⚠ POZOR:** Visokotlačna cev je načrtovana in izdelana, da vzdrži visoke tlake. Z njo ravnajte zelo previdno, da je ne poškodujete. Neprimerna uporaba je lahko vzrok za prezgodnje okvare poškodbe in tudi za razveljavitev garancije (glejte ilustracije).

## > **ELEKTRIČNO NAPAJANJE**

- električna povezava aparata mora biti izvedena skladno s standardom IEC 364.

Pred priklopljanjem aparata se prepričajte, da so podatki na tablici s podatki električnega omrežja in da je vtičnica zaščitena z "ZAŠČITNIM" diferencial-

nim magnetotermičnim stikalom z občutljivostjo posega pod 0,03 A – 30 ms.

- V primeru neskladnosti med vtičnico in vtičačem aparata, naj usposobljena oseba vtičnico zamenja z drugo ustreznega tipa.
- Aparata ne uporabljajte v primeru temperature okolja pod 0°C, če je slednji opremljen s PVC kablom (H VV-F).

**⚠ POZOR:** Neustrezni podaljški so lahko nevarni.

- Če uporabite podaljšek, morata biti vtičač in vtičnica neprepustna za vodo, kabel pa mora biti dimenzij, navedenih v spodnji tabeli.

230-240V	400-415V
3G 2,5 mm <sup>2</sup>	4G 2,5 mm <sup>2</sup>
max 20 m	max 30 m

**A.S.S.**  
AUTOMATIC STOP SYSTEM

(če je prisoten)

**OPOZORILO:** Ta visokotlačni čistilnik je opremljen z A.S.S. (Automatic Stop System – sistem samodejnega izklopa), ki poskrbi za izklop visokotlačnega čistilnika me fazo obtoka. Za zagon visokotlačnega čistilnika je zato potrebno preklopiti stikalo v položaj "ON", nato pritisniti ročico brizgalke, A.S.S. poskrbi za zagon aparata in to samodejno prepreči v primeru, da ročico spustite. Zato vam svetujemo, da vklopite zaponko na ročici brizgalke vsakokrat, ko se stroj ustavi, da se izognete nenamernim vklopom.

• **Spontani zagoni stroja brez posega na brizgalci so posledica pojavov zračnih mehurjev v vodi ali drugih vzrokov in ne pomeni nepravilnosti stroja.**

• **Stroja ne pustite v čakanju brez nadzora več kot 5 minut. V nasprotnem primeru je zaradi varnosti stroja potrebno stikalo preklopiti v položaj "OFF".**

• **Preverite, da je spoj visokotlačne cevi s strojem in z brizgalko v opremi pravilno izveden, se pravi, brez puščanja vode.**

**Če je stroj opremljen z regulatorjem tlaka:**

- **S tlakom nastavljenim na minimum, A.S.S. morda ne bo posegel. Izogibajte se torej delovanju stroja z obtokom več kot 1 minuto.**
- **Izogibajte se zelo pogostemu vklapljanju ročice brizgalke (to lahko povzroči nepravilnosti v delovanju).**

#### > **PREDVIDENA UPORABA STROJA**

Zmogljivosti in raba stroja sta primerna za profesionalno rabo. Tehnologije izdelave so bile načrtovane za zagotavljanje visoke ravni zanesljivosti, varnosti in trajnosti. Stroj je absolutno prepovedano uporabljati v okolju, ki je opredeljeno kot potencialno eksplozivno. Temperatura delovnega okolja mora znašati od +5 ÷ +50 °C. Prepovedano je spreminjati strukturo stroja ali njegove dele.

#### **PRAVILNA UPORABA STROJA**

- Visokotlačni čistilnik mora biti postavljen na stabilni in vodoravni podlagi.
- V primeru delovanja v zaprtem prostoru mora biti zagotovljeno zadostno zračenje in odvod izpušnih plinov.
- Pri vsaki uporabi visokotlačnega čistilnika svetujemo, da brizgalke držite v pravilnem položaju, z eno roko na prijemu in drugo na brizgalni cevi.
- Curek vode ne smete usmeriti proti električni napeljavi ali stroju.

#### > **ODPAKIRANJE**

Po odstranitvi embalaže se prepričajte o brezhibnosti naprave.

- V primeru dvoma aparata ne uporabljajte in se obrnite na specializirani center ali na prodajalca.
- Zaradi transporta in velikosti embalaže se nekateri deli pribora lahko dobavljajo demontirani; v tem primeru opravite montažo skladno z navodili, ki jih vsebuje ta knjižica.
- Dele embalaže (plastične vrečke, ekspandirani stiropor, žebliji, itd.) ne smete pustiti na doseg otrokom, ker so lahko potencialen vir nevarnosti.

## > NAMESTITEV IN ZAGON

### **DAJANJE V UPORABO, 1. ZAGON**

Ko stroj prvič zaženete po dolgem obdobju mirovanja, je potrebno za nekaj minut priklopiti samo sesalno cev, da voda skozi izstop odplavi morebitne nečistoče, da slednje ne bi zamašile šobe ali brizgalke.

### **ELEKTRIČNA POVEZAVA**

Preverite, da je omrežna napetost skladna z na tablici s tehničnimi podatki prikazano napetostjo. Vašo električno napeljavo morajo opraviti usposobljeni tehniki, ki lahko to izvedejo skladno z določili veljavnih standardov (ozemljitev, varovalka, zaščita, itd.).

**Če katero zgoraj navedeno določilo ni izpolnjeno, proizvajalec odklanja vsako odgovornost za neusposobljene osebe in ne prizna nobene garancije.**

**POMEMBNO: pri trifaznih motorjih bodite zelo pozorni na povezavo električnega kabla z vtičakem (glejte električno shemo).**

### **ZAGON**

Stroj zaženite s pritiskom na stikalo in ga pustite delovati nekaj minut, da se iz vodovodnega sistema izločijo nečistoče in zračni mehurji, nato ga ustavite, visokotlačno cev priklopite na brizgalko in montirajte brizgalno cev. Prepričajte se, da je regulator čistila zaprt. Po ponovnem vklopu stroja preverite, da je curek enakomeren, v nasprotnem primeru šobo očistite morebitnih nečistoč, počakajte nekaj sekund, da se doseže delovni tlak, nato dva do trikrat vklopite in izklopite brizgalko.

## > MONTAŽA BRIZGALNE CEVI

Za montažo brizgalne cevi na brizgalko je dovolj, da konec brizgalne cevi z navojem vstavite v odprtino, ki se nahaja na brizgalki, privijte brizgalno cev kot je prikazano s puščico dokler ne opravite popolno združitve.

### > Pribor za visokotlačno sulico

**⚠️ POZOR!** Visokotlačne pištole ne uporabljajte brez nastavka!

### **Uporaba konice**

visokotlačni čistilni stroj je opremljen s petimi različnimi vrstami potisnih šob:

### **Uporaba čistilnika za čiščenje pri nizkem tlaku:**

- Nizkotlačna potisna šoba (slika 3A, "KEMIČNA"-ČRN): za delovanje z detergentom ali čiščenje z nizkim tlakom. Predlagamo vam, da uporabljajte proizvode, ki so bili preizkušeni za uporabo v čistilnih strojih (glejte „dovajanje detergenta“).

### **Uporaba čistilnika za čiščenje pod visokim tlakom:**

- 0° potisna šoba: enakomeren tok (slika 3B)

- 15° potisna šoba: enakomerno pršenje (slika 3C).

- 40° potisna šoba: enakomerno pršenje (slika 3D).

S pomočjo teh curkov se lahko očisti tudi najbolj trdovratno nečistočo; čistilnik bo deloval pri največjem tlaku.

## > SESANJE ČISTILA

Napolnite posodo za čistilo s priporočenimi izdelki, primernimi za vrsto pranja, ki je želite opravljati.

**⚠️ POZOR: Uporabljajte samo tekoča čistila, vsekakor se izognite kislim in zelo bazičnim proizvodom.** Svetujemo vam uporabo naših proizvodov, ki so posebej načrtovani za uporabo z visokotlačnimi čistilniki.

**⚠️ POZOR: za pravilno uporabo posode v slednjo ne točite vnetljivih ali kemijsko agresivnih snovi.**

## > S TOPLOTNIM VENTILOM OPREMLJENI APARATI (OPCIJA)

Ta naprava omogoča delovanje aparata z obtokom, pri katerem voda samodejno odteka ko slednja doseže temperaturo približno 60°C in na ta način ohlaja delujoče sklope.

**⚠️ POZOR:** aparati, ki niso opremljeni s to napravo ne smejo delovati več kot 2 minuti

z nedelujočo brizgalko. Reciklirani vodi se temperatura znatno poveča in s tem povzroči resne poškodbe črpalke.

#### > **VARNOSTNI SISTEMI BRIZGALKE**

Vsakokrat, ko morate stroj ustaviti je pomembno, da vklopite zaponko. Stroj zaženite s pritiskom na stikalo, ki je prisotna na brizgalki, da preprečite nenamerne vklope.

#### > **VZDRŽEVANJE**

 **POMEMBNO:** Pred opravljanjem vsakega vzdrževanja visokotlačnega čistilnika razbremenite tlak, odklopite in vodovodno električno povezavo.

#### **KONTROLA NIVOJA OLJA V ČRPALKI**

Občasno preverite nivo olja. Menjavo olja se mora opraviti po 50 urah delovanja in nato vsakih 500 ur. Priporočamo olje SAE 20/30 (750 gr)

#### **KONTROLA FILTRA SESANJA VODE**

Občasno pregledajte in očistite sesalni filter vode (slika 9), nameščen na vstopnem priključki. Pomembno je, da se preprečijo zamašitve in ne ogrozi pravilnega delovanja črpalke.

#### **MENJAVA ŠOBE BRIZGALNE CEVI**

Šobo zamenjajte v primeru, da tlak pade pod normalno vrednost.

#### **ELEKTROMOTOR**

V primeru nepravilnosti med delovanjem motorja, se slednji ustavi. Počakajte 5-10 minut, preden ga ponovno zaženete. Če je napaka še vedno prisotna, pogledajte poglavje "TEŽAVE IN REŠITVE". Če kljub temu težave ne morete odpraviti, prekinite z uporabo stroja in se obrnite na pooblaščen servisni center.

#### **ELEKTRIČNI KABEL**

 **POZOR:** Pazite, da električni kabel ne poškodujete. Poškodovan napajalni kabel naj vam pooblaščen servisni center za stranke/specializiran električnik takoj zamenja.

#### > **VODNA SCHEMA**

Glejte ilustracije.

#### > **TEŽAVE IN REŠITVE**

Glejte ilustracije.

#### > **TEŽAVE IN REŠITVE**

Pred vsakim posegom na stroju odklopite električno in vodno napajanje ter razbremenite tlak. Napake iščite sistematično na podlagi naslednje sheme; če težave kljub temu ne morete odpraviti, zahtevajte poseg **pooblaščenega servisnega centra**.

Težave	S pritiskom na stikalo se električna črpalka ne zažene.
<b>Vzroki</b>	<ul style="list-style-type: none"> <li>• Vtikač ni pravilno vstavljen v vtičnico</li> <li>• Električni priključek ne deluje</li> <li>• Omrežna napetost ni zadostna</li> <li>• Črpalka je blokirana</li> <li>• Električni podaljšek ni ustreznega preseka</li> </ul>
<b>Rešitve</b>	<ul style="list-style-type: none"> <li>• Vtikač pravilno vstavite v omrežno vtičnico</li> <li>• Preverite električni priključek</li> <li>• Preverite, da je napeljava ustrezna</li> <li>• Stikalo preklopite na ON in obenem držite pritisnjeno ročico brizgalko; če je težava še vedno prisotna, se obrnite na pooblaščen servisni center</li> <li>• Pogledajte poglavje o vzdrževanju</li> </ul>

<b>Težave</b>	<b>Motor se nenadoma ali po</b>
<b>Vzroki</b>	<ul style="list-style-type: none"> <li>• Vkllop termičnega stikala</li> <li>• Električni podaljšek ni ustreznega preseka</li> </ul>
<b>Rešitve</b>	<ul style="list-style-type: none"> <li>• Pustite, da se motor nekaj minut ohlaja. Če je težava še vedno prisotna, se obrnite na pooblaščen servisni center.</li> <li>• Poglejte poglavje o vzdrževanju</li> </ul>

<b>Težave</b>	<b>Električna črpalka deluje, a z nezadostnim tlakom</b>
<b>Vzroki</b>	<ul style="list-style-type: none"> <li>• Premalo vode</li> <li>• Zamašen sesalni filter</li> <li>• Zamašen ali obrabljeni sesalni ali odvodni ventil</li> <li>• Ventil za reguliranje tlaka v položaju minimalnega tlaka</li> <li>• Obrabljena šoba</li> </ul>
<b>Rešitve</b>	<ul style="list-style-type: none"> <li>• Preverite, da je pretok za 30 % večji od podatka, ki je naveden na tablici s tehničnimi podatki aparata</li> <li>• Filter demontirajte in očistite</li> <li>• Obrnite se na pooblaščen servisni center</li> <li>• Povečajte tlak s pritvitem gumba za reguliranje tlaka</li> <li>• Zamenjajte šobo</li> </ul>

<b>Težave</b>	<b>Neenakomeren delovni tlak</b>
---------------	----------------------------------

<b>Vzroki</b>	<ul style="list-style-type: none"> <li>• Zamašena šoba</li> <li>• Zamašen ali obrabljeni sesalni ali odvodni ventil</li> <li>• Iztrošena tesnila</li> <li>• Obrabljena tesnila ventila za reguliranje tlaka</li> <li>• Zamašen sesalni filter</li> </ul>
<b>Rešitve</b>	<ul style="list-style-type: none"> <li>• Demontirajte brizgalno cev in šobo očistite z iglo v priboru</li> <li>• Obrnite se na pooblaščen servisni center</li> <li>• Obrnite se na pooblaščen servisni center</li> <li>• Obrnite se na pooblaščen servisni center</li> <li>• Filter demontirajte in očistite</li> </ul>

<b>Težave</b>	<b>Puščanje vode iz stroja</b>
<b>Vzroki</b>	<ul style="list-style-type: none"> <li>• Puščanje črpalke</li> <li>• Puščanje navijalnika cevi</li> <li>• Puščanje ventila za reguliranje tlaka</li> <li>• Puščanje na vodovodnih priključkih</li> </ul>
<b>Rešitve</b>	<ul style="list-style-type: none"> <li>• Obrnite se na pooblaščen servisni center</li> <li>• Pritegnite priključke, če je težava še vedno prisotna, se obrnite na pooblaščen servisni center</li> <li>• Obrnite se na pooblaščen servisni center</li> <li>• Pritegnite priključke, če je napaka še vedno prisotna, se obrnite na pooblaščen servisni center</li> </ul>

<b>Težave</b>	<b>Nenormalen ropot</b>
---------------	-------------------------

<b>Vzroki</b>	<ul style="list-style-type: none"> <li>• Zamašen ali obrabljeni sesalni ali odvodni ventil</li> <li>• Obrabljeni ležaji</li> <li>• Zamašen sesalni filter</li> <li>• Prekomerna temperatura vode na vstopu</li> </ul>
<b>Rešitve</b>	<ul style="list-style-type: none"> <li>• Obrnite se na pooblaščen servisni center</li> <li>• Obrnite se na pooblaščen servisni center</li> <li>• Filter demontirajte in očistite</li> <li>• Temperaturo znižajte pod najvišjo temperaturo, ki je navedena v tej knjižici</li> </ul>

<b>Težave</b>	<b>Prisotnost vode v olju</b>
<b>Vzroki</b>	• Obrabljeni tesnilni obroči
<b>Rešitve</b>	• Obrnite se na pooblaščen servisni center

<b>Težave</b>	<b>Stroj ne sesa čistila</b>
<b>Vzroki</b>	<ul style="list-style-type: none"> <li>• Posoda za čistilo je prazna</li> <li>• Gumb brizgalne cevi v položaju visokega tlaka</li> <li>• Ena od cevi sesalnega sistema za čistilo je odklopljena</li> </ul>
<b>Rešitve</b>	<ul style="list-style-type: none"> <li>• Napolnite posodo</li> <li>• Zasukajte v položaj nizkega tlaka</li> <li>• Postavite na mesto</li> </ul>

### > **POPRAVILA – NADOMESTNI DELI**

V primeru težav, ki niso navedene v tem priročniku ali v primeru okvare stroja vas prosimo, da se posvetujete s **pooblaščenim servisnim centrom** glede popravila ali za morebitno zamenjavo z originalnimi nadomestnimi deli.

Uporabljajte samo originalne nadomestne dele.

### > **GARANCIJSKI POGOJI**

Na vseh naših aparatih so bili opravljeni natančni preizkusi in so z garancijo krite vse napake izdelave, skladno z veljavnimi predpisi (najmanj 12 mesecev). Garancija se priznava od dneva nakupa. V primeru popravila visokotlačnega čistilnika ali njegovega pribora v garancijski dobi se mora priložiti kopijo računa.

**Garancija velja samo:** - za napake materiala ali izdelave

- v primeru natančnega upoštevanja navodil v tem priročniku

- če so popravila opravili pooblaščenim servisnim

- če se je uporabilo originalen pribor

- visokotlačni čistilnik ni bil izpostavljen preobremenitvam, udarcem, padcem ali zmrzali

- če se je uporabljalo samo čisto vodo

- visokotlačni čistilnik ni bil dan v najem ali bil na druge načine v komercialni/profesionalni uporabi.

**Izključitve iz garancije:** - normalni obrabi podvrženi deli, - visokotlačna cev in opcijski pribor, - slučajne poškodbe zaradi transporta, malomarnosti ali nepravilnega rokovanja, zaradi napačne uporabe in montaže, ki ni skladna z opozorili, navedenimi v knjižici z navodili, - garancija ne predvideva morebitnega čiščenja funkcionalnih delov.

Popravilo v garanciji zajema zamenjavo okvarjenih delov, izključeni pa so stroški pošiljanja in pakiranja. Izključena je zamenjava aparata in podaljšanje garancijske dobe zaradi nastale napake. Proizvajalec odklanja vsako odgovornost za morebitno škodo osebam ali stvarim, ki bi nastala zaradi napačne montaže ali nepravilne uporabe aparata.

**POZOR!** Napake kot so zamašene šobe, zaradi ostankov vodnega kamna blokirani stroji, poškodovan pribor (npr. prepognjena cev) in/ali stroji, na katerih se ne ugotovi napak, NISO KRITI Z GARANCIJO.

## > **ODSTRANJEVANJE APARATA**



V kolikor ste lastnik električne ali elektronske naprave, Vam zakon (v skladu z direktivo Evropske skupnosti 2002/96/CE z dne 27. januarja 2003 o ravnanju z odrahljenimi električnimi in elektronskimi napravami in državno zakonodajo držav članic Evropske skupnosti, ki so sprejele to direktivo) prepoveduje, da s tem proizvodom oz. z njenimi električnimi/elektronskimi deli ravnate kot z običajnimi hišnimi odpadki. Poslužite se predvidenih brezplačnih zbiralnih mest. Proizvod lahko pustite pri distributerju v trenutku nakupa novega proizvoda, ki je enakovreden odrahljenemu. Če proizvod odvržete v okolju, lahko resno ogrozite naravo in človeško zdravje. Upodobljeni simbol predstavlja kontejner za mestne smeti. Strogo je prepovedano odlagati proizvod v te kontejnerje. Neupoštevanje določb iz direktive 2002/96/CE in odlokov iz držav Evropske skupnosti se kaznuje.



**IT****CERTIFICATO CE DI CONFORMITÀ**

La ditta sottoscritta:

Lavorwash S.p.A.  
via J. F. Kennedy, 12 Italy  
46020 Pegognaga (MN)

Dichiara sotto la propria responsabilità che la macchina:

**PRODOTTO:** Idropulitrice alta pressione**MODELLO TIPO:** Mystic - P86.0478

è conforme alle direttive 2006/42/EC, 2006/95/EC, 2004/108/EC, 2002/44/EC, 2000/14/EC

e loro successive modificazioni ed agli standard EN 60335-1, EN 60335-2-79, EN 62233, EN 55014-1, EN 55014-2, EN 61000-3-2, EN 61000-3-3, EN 61000-3-11 e loro successive modificazioni.

2000/14/EC: L'apparecchiatura è definita al n°27 dell'allegato I. Procedura di valutazione della conformità secondo l'allegato V. Livello di potenza sonora misurato LwA: 90 dB(A) Livello di potenza sonora garantito LwA: 92 dB(A)

Il fascicolo tecnico si trova presso Lavorwash via J.F.Kennedy, 12 - 46020 Pegognaga (MN) - Italy

Pegognaga 04/05/09

Giancarlo Lanfredi - Direttore generale

*dan***EN****CE CERTIFICATE OF CONFORMITY**

The underwrite company:

Lavorwash S.p.A.  
via J. F. Kennedy, 12 Italy  
46020 Pegognaga (MN)

Declares under its responsibility that the machine:

**PRODUCT:** High pressure cleaner**MODEL TYPE:** Mystic - P86.0478

complies with directives 2006/42/EC, 2006/95/EC, 2004/108/EC, 2002/44/EC, 2000/14/EC and subsequent modifications and the EN 60335-1, EN 60335-2-79, EN 62233, EN 55014-1, EN 55014-2, EN 61000-3-2, EN 61000-3-3, EN 61000-3-11 standards and subsequent modifications.

2000/14/EC: The appliance is defined by no. 27 of the enclosure

I. Conformity evaluation procedure in accordance with enclosure V.

Acoustic power measured LwA: 90 dB(A)

Acoustic power granted LwA: 92 dB(A)

Technical booklet at Lavorwash via J.F.Kennedy, 12 - 46020 Pegognaga (MN) - Italy

Pegognaga 04/05/09

Giancarlo Lanfredi - General manager

*dan***FR****CERTIFICAT CE DE CONFORMITÉ**

La société suivante:

Lavorwash S.p.A.  
via J. F. Kennedy, 12 Italy  
46020 Pegognaga (MN)

Atteste sous sa responsabilité que la machine:

**PRODUIT:** Nettoyeur haute pression**MODELE:** Mystic - P86.0478

est conforme aux directives 2006/42/EC, 2006/95/EC, 2004/108/EC, 2002/44/EC, 2000/14/EC et aux modifications successives ainsi qu'aux normes EN 60335-1, EN 60335-2-79, EN 62233, EN 55014-1, EN 55014-2, EN 61000-3-2, EN 61000-3-3, EN 61000-3-11 et aux modifications successives.

2000/14/EC: L'outillage est défini par nr. 27 de l'annexe I. Procédure d'évaluation de la conformité conformément l'annexe V.

Niveau du puissance sonore mesuré LwA: 90 dB(A)

Niveau du puissance sonore garanti LwA: 92 dB(A)

Dossier technique auprès de: Lavorwash via J.F.Kennedy, 12 - 46020 Pegognaga (MN) - Italy

Pegognaga 04/05/09

Giancarlo Lanfredi - Directeur général

**DE****CE-KONFORMITÄTSBESCHEINIGUNG**

Die unten stehende Firma:

Lavorwash S.p.A.  
via J. F. Kennedy, 12 Italy  
46020 Pegognaga (MN)

erklärt unter der eigenen Verantwortung dass die Maschine:

**PRODUKT:** Hochdruckreiniger**MODELLTYP:** Mystic - P86.0478

den Richtlinien 2006/42/EG, 2006/95/EG, 2004/108/EG, 2002/44/EG, 2000/14/EG den nachfolgenden Änderungen sowie den Normen EN 60335-1, EN 60335-2-79, EN 62233, EN 55014-1, EN 55014-2, EN 61000-3-2, EN 61000-3-3, EN 61000-3-11 entspricht den nachfolgenden Änderungen sowie.

2000/14/EC: Das Gerät ist am Nr. 27 der Anlage I bestimmt. Konformitätswertungsverfahren gemäß der Anlage V. Abgemessenes Schalleistungsniveau LwA: 90 dB(A) Garantiertes Schalleistungsniveau LwA: 92 dB(A)

Das technische Aktenbündel befindet sich bei Lavorwash via J.F.Kennedy, 12 - 46020 Pegognaga (MN) - Italy

Pegognaga 04/05/09

Giancarlo Lanfredi - Generaldirektor

*dan*

**ES****CERTIFICADO DE CONFORMIDAD**

La Firma que suscribe:  
Lavorwash S.p.A.  
via J. F. Kennedy, 12 Italy  
46020 Pegognaga (MN)

Declara bajo su propia responsabilidad que la máquina:

**PRODUCTO:** Limpiador de alta presión

**MODELO TIPO: Mystic - P86.0478**

está en conformidad con las directivas 2006/42/EC, 2006/95/EC, 2004/108/EC, 2002/44/EC, 2000/14/EC y sus sucesivas modificaciones y también con la norma EN 60335-1, EN 60335-2-79, EN 62233, EN 55014-1, EN 55014-2, EN 61000-3-2, EN 61000-3-3, EN 61000-3-11 y sus sucesivas modificaciones.

2000/14/EC: El producto es definido en el n° 27 anexo I. Proce-

dimiento de evaluación de la conformidad de acuerdo con el anexo V. Nivel de potencia acústica medurado LwA: 90 dB(A)  
Nivel de potencia acústica garantido LwA: 92 dB(A)

El manual técnico se encuentra en: Lavorwash via J.F.Kennedy, 12 – 46020 Pegognaga (MN) – Italy

Pegognaga 04/05/09

Giancarlo Lanfredi - Director general

**NL****EG-VERKLARING VAN OVEREENSTEMMING**

Ondergetekende firma:  
Lavorwash S.p.A.  
via J. F. Kennedy, 12 Italy  
46020 Pegognaga (MN)

verklaart geheel onder eigen verantwoordelijkheid dat de machine:

**PRODUCT:** Hogedrukreiniger

**MODEL - TYPE: Mystic - P86.0478**

in overeenstemming is met de Richtlijnen 2006/42/EC, 2006/95/EC, 2004/108/EC, 2002/44/EC, 2000/14/EC en latere wijzigingen daarop en de normen EN 60335-1, EN 60335-2-79, EN 62233, EN 55014-1, EN 55014-2, EN 61000-3-2, EN 61000-3-3, EN 61000-3-11 en latere wijzigingen daarop.

2000/14/EC: De apparatuur wordt gedefinieerd van de n°27 volgens aanhangsel I. Wegingsmethode van de conformiteit volgens aanhangsel V.

Geluidsdrukniveau LwA gemeten: 90 dB(A)

Geluidsdrukniveau LwA gegarandeerd: 92 dB(A)

Technisch dossier bij: Lavorwash via J.F.Kennedy, 12 – 46020 Pegognaga (MN) – Italy

Pegognaga 04/05/09

Giancarlo Lanfredi - Algemeen directeur

**RU****СЕРТИФИКАТ СООТВЕТСТВИЯ ЕС**

Нижеподписавшаяся компания:  
Lavorwash S.p.A.  
via J. F. Kennedy, 12 Italy  
46020 Pegognaga (MN)

заявляет под свою ответственность, что:

**АППАРАТ:** Гидроочиститель высокого давления

**МОДЕЛЬ-ТИП: Mystic - P86.0478**

соответствует требованиям директив 2006/42/EC, 2006/95/EC, 2004/108/EC, 2002/44/EC, 2000/14/EC и последующих модификаций, и стандартам EN 60335-1, EN 60335-2-79, EN 62233, EN 55014-1, EN 55014-2, EN 61000-3-2, EN 61000-3-3, EN 61000-3-11 и последующих модификаций.

2000/14/EC: устройство не определено. 27 корпуса I. Процедура оценки соответствия в соответствии с приложением V.

Акустическая измеренная мощность LwA: 90 dB(A)

Акустическая мощность предоставлено LwA: 92 dB(A)

Технические брошюры на Lavorwash via J.F.Kennedy, 12 – 46020 Pegognaga (MN) – Italy

Pegognaga 04/05/09

Giancarlo Lanfredi - Генеральный директор

**PT****CERTIFICADO DE CONFORMIDADE**

A firma abaixo assinada:  
Lavorwash S.p.A.  
via J. F. Kennedy, 12 Italy  
46020 Pegognaga (MN)

Declara sob própria responsabilidade que a máquina:

**PRODUTO:** Lavadora de alta pressão

**MODELO - TIPO: Mystic - P86.0478**

está em conformidade com as directivas 2006/42/EC, 2006/95/EC, 2004/108/EC, 2002/44/EC, 2000/14/EC e as suas sucessivas modificações bem como com as normas EN 60335-1, EN 60335-2-79, EN 62233, EN 55014-1, EN 55014-2, EN 61000-3-2, EN 61000-3-3, EN 61000-3-11 e as suas sucessivas modificações.

2000/14 CE: O produto é definido pelo n° 27 anexo I. Procedimento de avaliação da conformidade de acordo com anexo V.

Nível de potencia acústica mensurada LWA: 90 dB(A)

Nível de potencia acústica garantida LWA: 92 dB(A)

O processo técnico que está localizado na Lavorwash Lavorwash via J.F.Kennedy, 12 – 46020 Pegognaga (MN) – Italy

Pegognaga 04/05/09

Giancarlo Lanfredi - Director geral



HR

### POTVRDA USKLAĐENOSTI S NORMAMA

Dolje potpisano trgovačko društvo:  
Lavorwash S.p.A.  
via J. F. Kennedy, 12 Italy  
46020 Pegognaga (MN)

Pod punom odgovornošću tvrdi da je uređaj:

**PROIZVOD:** Visokotlačni vodeni čistač

**TIP MODELA:** Mystic - P86.0478

usklađen s direktivama 2006/42/EC, 2006/95/EC, 2004/108/EC, 2002/44/EC, 2000/14/EC njihovim dopunama kao i sa standardima EN 60335-1, EN 60335-2-79, EN 62233, EN 55014-1, EN 55014-2, EN 61000-3-2, EN 61000-3-3, EN 61000-3-11 njihovim dopunama.

2000/14/EC: aparat je definiran br. 27 ogradaivanje I. Procedura ocjenjivanja usklađenosti u skladu sa ogradaivanje V.  
Razina akustičnog pritiska mjeriti LwA: 90 dB(A)  
Razina akustičnog pritiska jamstvo LwA: 92 dB(A)  
Tehnička knjižica na Lavorwash via J.F.Kennedy, 12 – 46020 Pegognaga (MN) – Italy

Pegognaga 04/05/09



Giancarlo Lanfredi - Generalni direktor

SL

### CERTIFIKAT O USTREZANJU

Podpisano podjetje:

Lavorwash S.p.A.  
via J. F. Kennedy, 12 Italy  
46020 Pegognaga (MN)

Pod svojo odgovornostjo izjavlja, da stroj:

**IZDELEK:** Visokotlačni vodni čistilni aparat

**MODEL TIP:** Mystic - P86.0478

ustreza smernicam 2006/42/EC, 2006/95/EC, 2004/108/EC, 2002/44/EC, 2000/14/EC in njihovim kasnejšim spremembam, ter standardom EN 60335-1, EN 60335-2-79, EN 62233, EN 55014-1, EN 55014-2, EN 61000-3-2, EN 61000-3-3, EN 61000-3-11 in njihovim kasnejšim spremembam.

2000/14/EC: aparata določena z no. 27 ograjenega prostora I. Postopek ocenjevanja skladnosti v skladu z komori V.  
Stopnja zvočnega hrupa izmerjena LwA: 90 dB(A)  
Stopnja zvočnega hrupa **garancijske** LwA: 92 dB(A)  
Tehnična knjižica n Lavorwash via J.F.Kennedy, 12 – 46020 Pegognaga (MN) – Italy

Pegognaga 04/05/09



Giancarlo Lanfredi - Generalni direktor

